

# Asennus- ja käyttöohjeet Monterings- och bruksanvisning

Kylmiöpakastin 75 CFO ja 75 CFF / Kylfrys 75 CFO och 75 CFF



Rev 122023



FESTIVO



# Sisällysluettelo

Käyttötarkoitus	4
Mallit	4
Vastaanotto	4
Ennen laitteen käyttöönottoa	4
Varotoimia	5
Asennus	6
Laitteen toimintaperiaate	10
Kytkimet ja termostaatit	10
Käynnistäminen	10
Sammuttaminen	11
Lämpötilan säätö: kylmiö ja pakastin	11
Lämpötilan säätö: NOLLA-vetolaatikko	12
Painikkeiden lukitus ja vapautus	12
Pakastaminen	13
Automaattinen sulatustoiminto	13
Manuaalinen lisäsulatustoiminto	13
Laitteen normaalit käyntiäänät	14
Elintarvikkeiden säilytys	15
Puhdistus	18
Käyttäjän huoltotoimet	21
Toimintahäiriöt ja pienten häiriöiden korjaus	22
Virheilmoitukset	23
Huolto	24
Takuuehdot	25
Laitteen käytöstä poistaminen	25
Muistiinpanoja	26



# Käyttötarkoitus

Festivo kylmlaitteet soveltuvat elintarvikkeiden säilyttämiseen. Laitteet on tarkoitettu käytettäväksi kotitalouksissa.

Festivo kylmlaitteet on suunniteltu ja testattu voimassa olevien määräysten ja asetusten mukaisesti.

Festivo kylmlaitteen saa huoltaa vain valtuutettu huoltoliike. Epäpätevät korjaukset voivat olla vaaraksi laitteen käyttäjälle tai ympäristölle.



## Mallit

Käyttöohjeen laitemallit ovat kylmiopakastin 75 CFO ja 75 CFF. Kylmiön alaosassa on KYLMÄ-vetolaatikko. Kylmiön alapuolella olevat vetolaatikat ovat mallista riippuen joko pakastin + NOLLA (75 CFO) tai kaksi pakastinvetolaatikkoa (75 CFF).

### Huom!

**Käyttöohjekuvissa kaapin sisällä näkyvä varustelu tai tarvikkeet eivät välttämättä kuulu laitteen/laitteiden vakiovarustukseen.**



75 CFO



75 CFF

## Vastaanotto

Tarkasta laite, ennen kuin otat sen vastaan. Mikäli havaitset laitteen vaurioituneen kuljetuksessa, tee merkintä rahtikirjaan ja ilmoita asiasta välittömästi kuljettajalle ja myyjälle.

### Huom!

**Valmistajan myöntämä takuu ei korvaa kuljetusvahinkoja!**

## Ennen laitteen käyttöönottoa

Lue asennus- ja käyttöohje huolellisesti. Se sisältää tärkeitä tietoja laitteen asentamisesta, käytöstä ja kunnossapidosta.

Älä ota laitetta käyttöön heti kuljetuksen tai kylmässä säilytyksen jälkeen, vaan anna sen seisoa lopullisessa sijoituspaikassaan muutama tunti, että öljy ehtii laskeutua kompressoriin.

# Varotoimia

Kylmiöpakastin on kiinnitettävä ehdottomasti seinään kaapin katolla olevan kiinnityskulman (A) avulla tai laitteen kaatumisen vahingossa on estettävä muulla tavoin. Jos kiinnityskulma ei ulotu seinään asti, käytä sopivaa välikappaletta. Seinäkiinnitysruuvi ja tulppa Ø 6 mm (B) on teipattu laitteen sisäpuolelle.

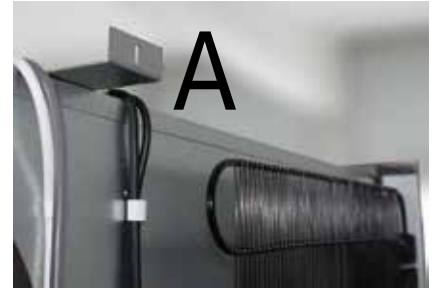

Sammuta laite virtakytkimestä ja irrota pistotulppa pistorasiasta ennen puhdistusta.

Anna ovien olla auki, kun laitetta ei käytetä.

Alkoholipitoiset aineet tai niitä sisältävät säilykkeet esim. suolakurkku, etikkapunajuuri ja puolukkasurvos on säilytettävä tiiviisti suljetussa astiassa pystyasennossa.

Älä säilytä avattuja kuohuviinipulloja ovikorissa, koska oven avaamisliike saattaa irrottaa pullonkorkin kovalla paineella ja se voi osuessaan aiheuttaa vahinkoa.

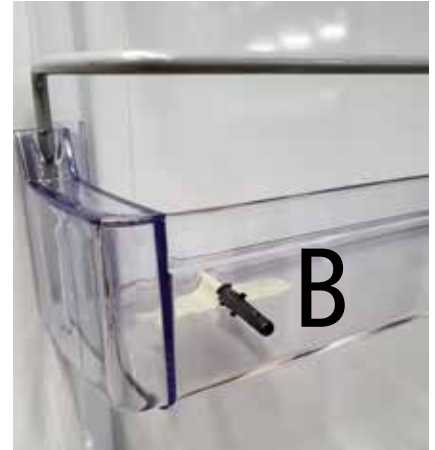

Älä säilytä pakastimessa lasipulloja, joissa on jäätyvää nestettä. Pullo saattaa rikkoutua.

Älä säilytä räjähtäviä aineita kylmiöpakastimessa.

## Varoitus!

**Laitetta ei saa sijoittaa liian pieneen tilaan, koska mahdollisen kylmäainevuodon sattuessa voi muodostua räjähtävä kaasuseos. Huonetilaa täytyy olla vähintään 8 m<sup>2</sup>.**

**Laite sisältää pienen määrän ympäristöystävällistä, mutta tulenarkaa kylmäainetta, R600a, joka ei vahingoita otsonikerrosta eikä aiheuta kasvihuoneilmiötä. Tarkista ettei kylmäaineputkisto ole vioittunut kuljetuksen tai asennuksen aikana. Vuotava kylmäaine saattaa vahingoittaa silmiä tai syttyä.**



## Kylmäainevuodon huomattuisi:

- älä päästä avotulta huoneeseen
- katkaise laitteesta virta pois pääkytkimestä
- irrota laitteen pistotulppa pistorasiasta
- tuuleta huonetta useita minutteja
- ota yhteys Festivo-huoltoon

## Huom!

**Pidä laitteen ilmankiertoaukot vapaana sekä ylhäällä että alhaalla.**

Älä käytä mekaanisia apuvälineitä tai muita kuin valmistajan suosittelemia keinoja nopeuttaaksesi jään sulatusta.

Älä vahingoita kylmäaineputkistoa.

Älä käytä mitään sähkölaitteita kylmiöpakastimen sisäpuolella jollei ne ole laitteen valmistajan suosittelemia.

Kylmiöpakastin on ehdottomasti kiinnitettävä seinään sivulla 4 olevan ohjeen mukaan.

# Asennus

## SIJOTUSPAIKKA

Laitteen arvokilpeen on merkitty ympäristön lämpötilaluokka, johon laite on suunniteltu. Arvokilpi on kylmiön oikeanpuoleisessa sisäseinässä.

SN	+10 ... +32 °C
N	+16 ... +32 °C
ST	+18 ... +32 °C
T	+18 ... +43 °C



Sijoita laite kuivaan ja hyvin tuulettuvaan vähintään 8 m<sup>2</sup> suuruiseen tilaan.

Älä sijoita laitetta lämpöpatterin, liedon tai muun lämmönlähteen välittömään läheisyyteen.

Jäähdytyskoneiston moitteeton toiminta vaatii hyvän ilmanvaihdon. Laitteen etupuolella, oven alla olevaa sokkelin ilmanottoaukkoa ei saa peittää.

### Huom!

**Tehtaan myöntämä takuu ei korvaa vahinkoja, jotka aiheutuvat asennusvirheestä. Varmista, että lauhdutusilmankierto on vähintään ohjeen mukainen.**

Sijotuspaikan lattian pitää olla tasainen ja vaakasuora sekä samassa tasossa lopullisen lattian kanssa.

Kylmiön höyrystimeen muodostuu huurretta, jonka laite sulattaa automaattisesti. Sulatusvesi johdetaan kompressoritilassa olevaan haihdutusastiaan. Vesi haihtuu haihdutusastiasta automaattisesti. Jos laitteeseen tulee toimintahäiriö, on mahdollista, että vettä pääsee valumaan lattialle.

### Huom!

**Asenna aina suoja-allas laitteen alle.**

Jos kylmälaitekokonaisuudessa on useampi laitemoduuli, asenna moduulin levyinen suoja-allas jokaisen yksikön alle. Kuvassa on esimerkkinä 120 CFM kylmiöpakastimen suoja-allaskokonaisuus. Suoja-allas on saatavana lisävarusteena.



Vaihtoehtoisesti kylmiön sijoituspaikan voi tehdä vesitiiviiksi myös muulla tavoin. Vesitiivis alusta nostetaan seinälle niin, että mahdollinen vuotovesi ei pääse rakenteisiin lattian ja seinän liitoksen kautta.

Tarkista, että kompressorin päällä oleva muovinen haihdutusallas kunnolla paikoillaan. Aseta allas paikoilleen, jos se on päässyt liikkumaan kuljetuksen aikana.

Kylmiöpakastimeen ei saa kiinnittää muita kalusteita, koska laite pitää olla vedettävissä ulos puhdistusta ja huoltoa varten.



## ASENNUSETÄISYYDET MUISTA LAITTEISTA JA PINNOISTA

### Huom!

**Tarkemmat asennusmitat ja -tavat ovat erillisessä asennusohjeessa, jonka voi ladata osoitteesta [www.festivo.fi](http://www.festivo.fi) kyseisen laitteen tuotetietojen kohdalta.**

Kylmiöpakastimen voi sijoittaa kiinni taustaan ja sivupintoihin. Jos Festivo-laitteen sivupinta tulee toista kylmäkalustetta tai ulkoseinää vasten, on pintojen väliin jätettävä noin 10 mm:n tuuletusrako.

Jos laite asennetaan seinän viereen, sen pitää olla vähintään 35 mm irti seinästä, jotta ovi aukeaa riittävästi ja vetolaatikot mahtuvat liukumaan ulos kaapin sisältä.

Oven nurkka ylittää avautuessaan laitteen ulkolinjan. Jos laitteen oven etupinta on samalla tasolla kuin kaapiston ulkopinta, jätä laitteen saranapuolen ja kaapiston väliin vähintään 5 mm väli.

Jos laitteen yläpuolelle asennetaan täyssyvä yläkaappi, on laitteen ja yläkaapin väliin jätettävä vähintään 40 mm tyhjä ilmankiertotila (1). Jos yläkaappi on heti laitteen yläpuolella, kaapin taakse sekä kaapin ja katon väliin on jätettävä vähintään 80 mm tyhjä tila (2). Vapaasti seisovan laitteen ja huoneen katon välissä pitää olla vähintään 80 mm tyhjä tila (3).

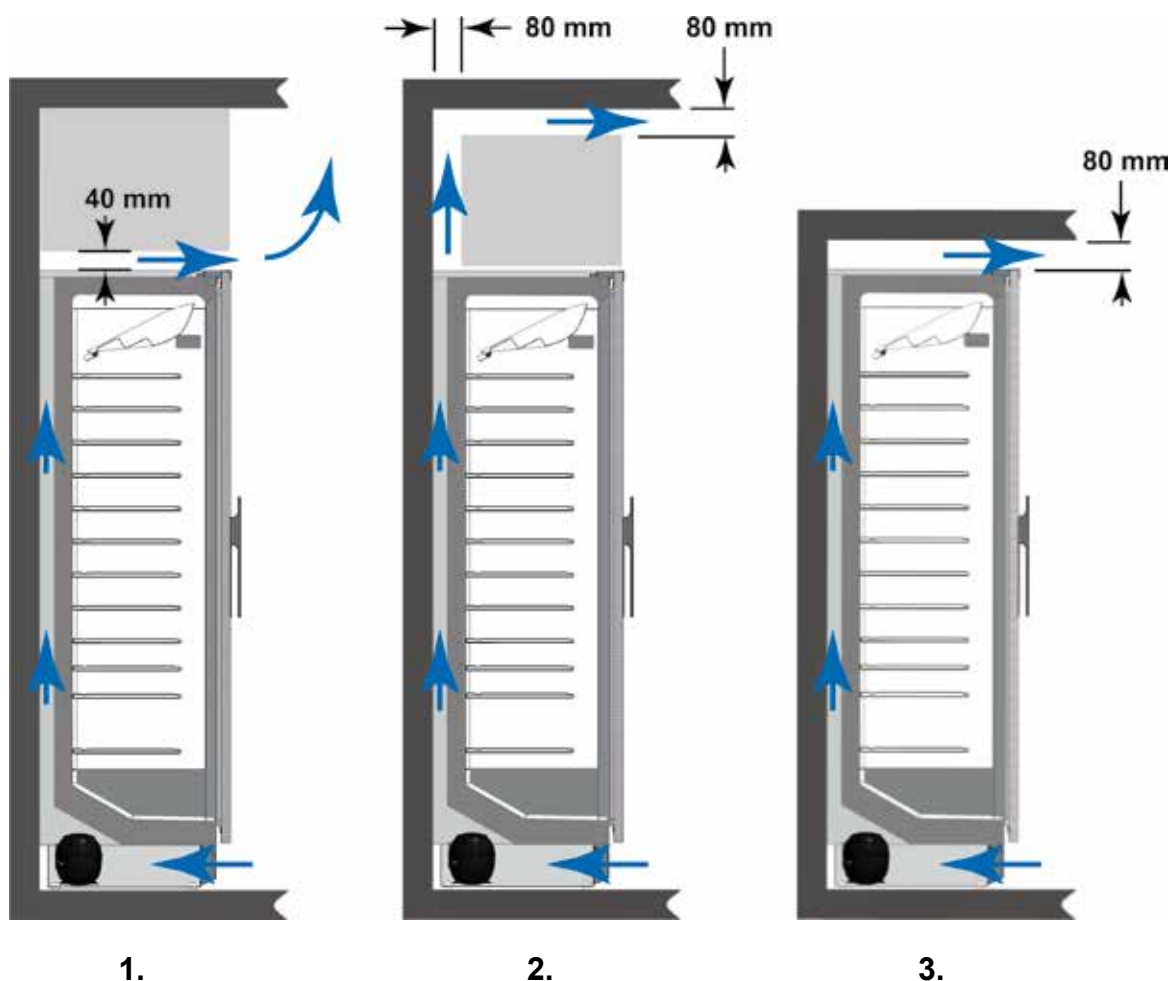

## SÄHKÖLIITÄNTÄ

Liitä kylmiöpakastimen liitäntäjohto ja kylmiöpakastimen molemmat liitäntäjohdot yksivaiheiseen 230 V 50 Hz pistorasiaan. Pistorasian sulakkeen koko 10 A.

Vain sähköasentaja saa tehdä muutoksia liitäntätapaan tai vaihtaa liitäntäjohton.

Sopiva pistorasian paikka on laitteen kohdalla takaseinässä 2060 mm:n korkeudella lattiasta pistorasian alareunaan. Pistorasia voi olla myös katossa vastaavalla kohdalla enintään 500 mm takaseinästä.

Pistorasia pitää olla sijoitettu siten, että laitteen pistotulpan voi irrottaa pistorasiasta ilman laitteen siirtämistä.

Ylimääräistä liitäntäjohtoa ei saa työntää kalusteen taakse lauhdutintilaan, vaan se pitää jättää kylmiöpakastimen päälle.

Ylikuumenemisvaaran vuoksi laitetta ei saa liittää sähköverkkoon haaroituspistorasian tai jatkojohdon avulla.

## TASAPAINOTUS JA PYÖRIEN LUKITUS

Tarkista, että pyörien lukitusruuvit C ovat auki.

Työnnä laite paikalleen. Asenna se samalle tasolle muun lattiapinnan kanssa.

Säädä laite suoraan säätöruuvien A (2 kpl) avulla ja kiristä lukitusruuvit C. Työhön tarvitaan 10 mm kiintoavain.

Jos laite kallistuu taaksepäin, vaikka säätöruuvit A on kierretty täysin löysälle, niin takapyörien alle on laitettava levyt korottamaan takareunaa.

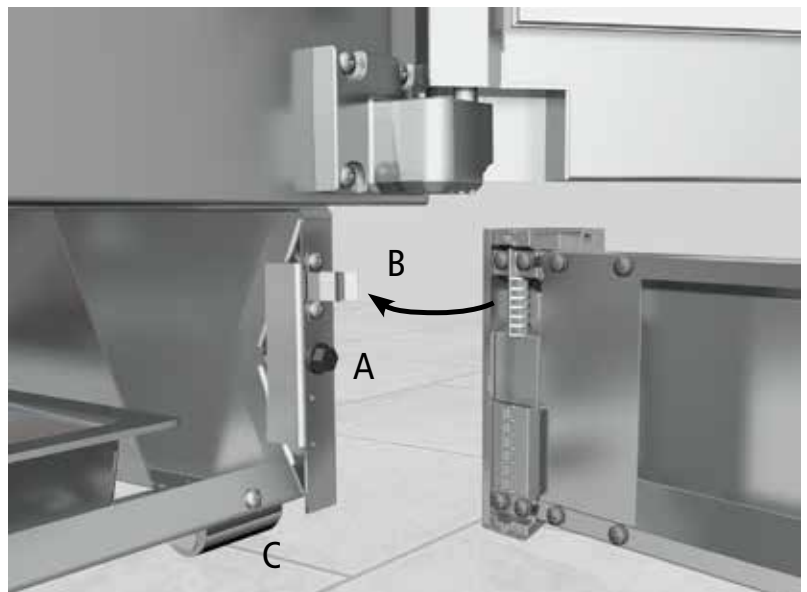

## SOKKELIN ETULEVYN ASENNUS

Kiinnitä sokkelin etulevy paikoilleen. Etulevy kiinnittyy kiinnikkeillä B (2 kpl) sokkeliin. Kun olet painanut etulevyn paikoilleen, nosta se niin ylös kuin se nousee.

## KAATUMISEN ESTO

Kylmiöpakastin on kiinnitettävä ehdottomasti seinään kaapin katolla olevan kiinnityskulman (A) avulla tai laitteen kaatuminen vahingossa on estettävä muulla tavoin.





## KYLMIÖN HYLLYJEN ASENNUS

Kylmiössä on vakiovarusteena 3 kpl lasihyllyjä ja 1 kpl puolilasihylly. Asenna hylly sivuseinien uriin siten, että korkea reuna tulee kalusteen takaseinää vasten.

## OVEN SÄÄTÖ

Uuden laitteen ensiasennuksen yhteydessä ei yleensä ole oven säätötarvetta, koska ovet on säädetty tehtaalla. Jos ovia pitää säätää laitteiden yhdistämävaiheessa, niin se saattaa johtua lattian epätasaisuuksista. Laitteen alustan säätöruuveilla pystyy korjaamaan pieniä lattian epätasaisuuksia.

Tarkista oven asento runkoon nähden. Jos ovi ei ole suorassa, sitä voi säätää saranoilla.

### Säätö sivusuunnassa, kuva 1

Löysää yläsaranan ruuvit. Käännä saranaasivusuunnassa (nuolet C) kunnes ovi on suorassa ja kiristä ruuvit.

Mitta A (kuva 3) pitää olla sama oven ylä- ja alapäässä. Jos se ei ole, siirrä yläsaranaa. Löysää kiinnitysuuveja ja siirrä yläsaranaa (nuolet B) niin, että mitta A on sama ylhäällä ja alhaalla. Kiristä ruuvit.

### Alasarana, kuva 2

Alasaranaa voi säätää vain sivusuunnassa.

Tarkista myös tiivisteiden istuvuus runkoon. Jos tiiviste on saranapuolelta liikaa puristuksissa, siirrä yläsaranaa ulospäin.

Jos tiiviste on painunut, lämmitä sitä VAROIVASTI hiustenkuivaajalla ja muovaa tiivistettä sormin korkeammaksi.

### **Varoitus!**

**Katkaise virta ja irrota virtajohto pistorasiasta ennen suojakotelon irrottamista.**

Voitele saranat tarvittaessa.

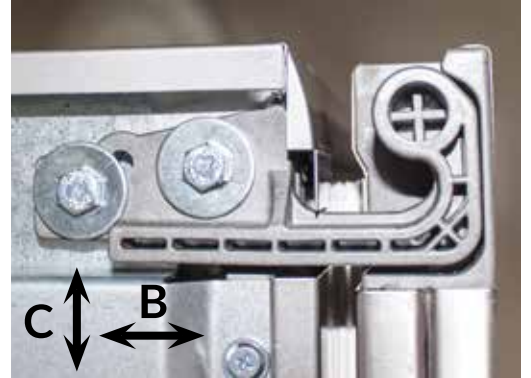

Yläsarana, kuva 1



Alasarana, kuva 2

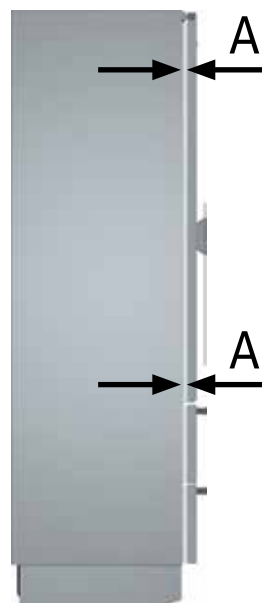

Kuva 3

# Laitteen toimintaperiaate

Jäähdytyskoneistoon kuuluvat kompressori (K), lauhdutin (L) ja höyrystin (H) muodostavat suljetun piirin, jossa kompressori kierrättää kylmäainetta.

Höyrystimessä kylmäaine höyrystyy ja sitoo lämmön itseensä jäähdyttäen kylmiötä ja pakastinta.

Kylmäaineeseen sidottu lämpö poistuu lauhduttimen kautta ympäristöön.

Kylmiössä höyrystimeen muodostunut jää sulaa automaattisesti ja sulavesi johdetaan kompressoritilassa olevaan haihdutusastiaan, josta se haihtuu automaattisesti.

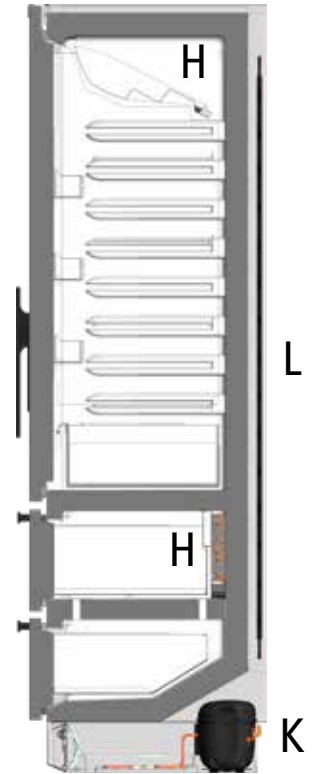

## Kytkimet ja termostaatit



1. Päävirtakytkin (kytkee laitteelle jännitteen)
2. Pakastimen lämpötilasäädin
3. Kylmiön lämpötilasäädin
4. Ovikytkin

## Käynnistäminen

Älä ota laitetta käyttöön heti kuljetuksen tai kylmässä säilytyksen jälkeen, vaan anna sen seisoa lopullisessa sijoituspaikassaan muutama tunti, että öljy ehtii laskeutua kompressoriin.

Puhdista kylmiöpakastimen sisäosat ennen käyttöönottoa (katso kappale "Puhdistus").

Kytke laitteen liitännäjohtojen pistotulppa pistorasiaan.

Älä laita laitteeseen elintarvikkeita ennenkuin lämpötilat kylmiössä ja pakastimessa ovat säädetyssä lämpötilassa.

Tehtaalla laitteen pääkytkin (1) on jätetty OFF-asentoon.

Paina pääkytkintä (1), jolloin näyttöön ilmestyy noin 10 sekunnin kuluessa kaapin sisälämpötilaa osoittava lukema.

Laitteen sisälämpötiloja voi seurata säätimen näytöltä.

# Sammuttaminen



1

Laitteen voi sammuttaa kokonaan pääkytkimestä (1)

Laitteesta voi sammuttaa myös erikseen kompressorin. Paina näytön virtapainiketta  kunnes näyttö sammuu.

# Lämpötilan säätö: kylmiö ja pakastin



Todellinen lämpötila kylmiössä = C-kirjain ei vilku  
Asetusarvo säätimessä = C-kirjain vilkkuu

## TEHTAAN ASETTAMAT SUOSITELTAVAT LÄMPÖTILAN ASETUSARVOT

- kylmiö +5 °C
- pakastin -18 °C

Lämpötilan asetusarvo saadaan näkyviin painamalla näytön painiketta  (kylmiö tai pakastin) lyhyesti. Näytölle tulee säätimeen asetettu lämpötila.

Kylmiön lämpötilaksi voi valita +2 ...+7 °C.

Pakastimen lämpötilaksi voi valita -16...-24 °C.

## LÄMPÖTILAN MUUTTAMINEN

Paina näytön  painiketta noin 3 sekuntia kunnes C-symboli alkaa vilkkua.

Valitse haluttu lämpötila nuolinäppäimillä  ja . Nuoli ylös nostaa lämpötilaa ja nuoli alas laskee lämpötilaa. Näyttö palaa näyttämään sisälämpötilaa.

# Lämpötilan säätö: NOLLA-vetolaatikko

NOLLA-lämpötilainen vetolaatikko on tarkoitettu tuoresäilytykseen esimerkiksi lihalle, kanalle ja kalalle (75 CF0). Lämpötila on säädetty tehtaalla mahdollisimman lähelle nollaa. Lämpötila-alue on 0 ...+2 °C. Tuoresäilytyslaatikon käyttö edellyttää pakastimen päälläoloa.



## NOLLA-LAATIKON LÄMPÖTILAN SÄÄTÖ:







NOLLA-laatikon yläpuolella välipohjan etureunassa on NOLLA-laatikon lämpötilan säätöventtiili (A). Irrota ylempään vetolaatikon pohjalevy (B). Nosta pohjalevyä alapuolelta ja ota se pois vetolaatikosta.

Laitte toimitaan venttiilin säätölevy täysin avattuna. Kun siirrät säätölevyä oikealle, venttiili alkaa sulkeutua ja NOLLA-laatikon lämpötila nousee. Kun siirrät venttiilin säätölevyä vasemmalle, venttiili avautuu ja NOLLA-laatikon lämpötila laskee.

Siirrä levyä vain vähän kerrallaan ja anna NOLLA-laatikon lämpötilan tasaantua noin vuorokausi ennen uutta säätöä.

## Painikkeiden lukitus ja vapautus

- Paina yhtä aikaa painikkeita  ja  vähintään kolmen sekunnin ajan. Näyttöön tulee teksti "PoF", kun näppäimet on lukittu. Lukitustilassa ei voi säätää lämpötilaa tai katkaista virtaa kalusteesta.
- Paina yhtä aikaa painikkeita  ja  vähintään kolmen sekunnin ajan. Näyttöön tulee teksti "Pon", kun näppäimet on vapautettu lukitustilasta.

# Pakastaminen

Käynnistä pakastustoiminto kuusi tuntia ennen pakasteiden sijoittamista pakastimeen. Toimintoa käytetään pakastettaessa yli 2 kg määriä (katso kappale ”pakastaminen”). Kuuden tunnin kuluttua lämpötila palautuu asetusarvoon ilman erillisiä toimenpiteitä.

## Pakastuksen asettaminen:

Paina pakastimen lämpötilasäätimen painiketta  noin kolmen sekunnin ajan kunnes pakastustoiminto

käynnistyy. Näytölle syttyy pakastuksen merkkivalo .

# Automaattinen sulatustoiminto

Sekä kylmiössä että pakastinvetolaatikoissa on automaattinen sulatustoiminto, joka kytkeytyy päälle tarpeen mukaan.

## KYLMIO:

Sulatuksen aikana kylmiön lämpötila saattaa tilapäisesti kohota muutamia asteita. Lämpötila palaa asetteluarvoon aina sulatuksen päätyttyä.

## PAKASTIN:

Pakastimessa lämpötila saattaa tilapäisesti kohota sulatuksen aikana.

# Manuaalinen lisäsulatustoiminto



Sulatus on mahdollista kytkeä päälle manuaalisesti, jos lämpötila on alkanut nousta. Paina manuaalisulatuksen

painiketta  muutama sekunti, jolloin sulatus kytkeytyy päälle. Sulatuksen aikana säätimessä palaa

sulatuksen merkkivalo  ja näytöllä on teksti ”DEF.” Lämpötila palaa asetteluarvoon, kun sulatus on päättynyt.

# Laitteen normaalit käyntiäänet

Kylmiöpakastin tuottaa kylmää kompressorikäyttöisellä jäähdytysjärjestelmällä. Järjestelmä tuottaa ääniä, joiden taso voi vaihdella ja ne voivat kasvaa etenkin sulatusvaiheessa. Äänen voimakkuuteen vaikuttaa myös mm. ympäristön materiaali (esim. kivilattiat), se miten laite on asennettu paikalleen, kuinka sitä käytetään ja kuinka vanha se on.

Ellei laite ole täysin suorassa tai jos putkiston osat koskettavat toisiaan, voi syntyä resonanssiääni, Putkia voi taivuttaa varovasti käsin erilleen.

Koneiston käynnistymisen ja pysähtymisen jälkeen saattaa kuulua erikokoisten metalliosien erilaisesta lämpölaajenemisesta johtuvia ääniä.

## JÄÄHDYTYSJÄRJESTELMÄ

Kun kylmäaine liikkuu putkistossa, kuuluu sihisevä tai kupliva ääni. Sulatusvaiheen aikana saattaa kuulua naksumista.

## TERMOSTAATTI

Kompressori käynnistyy ja pysähtyy termostaatin ohjaamana. Kun termostaatti kytkeytyy, kuuluu vaimea naksahdus. Kompressori toimii sitä useammin, mitä enemmän ovia avataan.

## KOMPRESSORI

Kompressorin moottorista ja pumpusta kuuluu suriseva tai "kuorsaava" ääni, kun kylmäaine pumppautuu.

## SISÄPUHALLIN (PAKASTIN)

Laitteen puhallin pitää tasaista vaimeaa hurinaa.

# Elintarvikkeiden säilytys

## KYLMÄSÄILYTYS

Kylmiön sisälämpötila on asetettu tehtaalla +5 °C:een. Lämpötila vaihtelee asetusravosta muutamia asteita eri osissa kylmiötä. Ilman suhteellinen kosteus kylmiössä on n. 70-90%.

### Huom!

**Kosteilla ilmoilla tippuvesialtaan pintaan tai sisäpintoihin saattaa tiivistyä vettä. Tähän saattaa auttaa kylmiön säätäminen muutaman asteen kylmemmäksi.**

Kylmiössä voidaan säilyttää mehuja ja säilykkeitä myös pitkäaikaisesti. Päivittäin käytettävien elintarvikkeiden säilytysaika on normaalisti muutama päivä. Juurekset säilyvät parhaiten lisävarusteena saatavassa KAPPA-juuressäilyttimessä.

## TUORESÄILYTYS NOLLA-LAAKOSSA (CFO-MALLI)

NOLLA-laatikon lämpötila pysyy jatkuvasti lähellä 0 °C. Alhainen lämpötila antaa tuoreille elintarvikkeille hyvän säilyvyyden. Tällaisia elintarvikkeita ovat tuore liha, kala ja tähderuuat. Kylmälle arat elintarvikkeet eivät sovellu säilytettäväksi tuoresäilytysosastossa. Tällaisia ovat runsaasti vettä sisältävät vihannekset ja hedelmät esim. peruna, kurkku, kurpitsa, banaani ja tomaatti.

### Huom!

**NOLLA-laatikko on tarkoitettu jäähdytettyjen elintarvikkeiden säilytykseen, ei jäähdyttämiseen.**

## PAKASTEIDEN SÄILYTYS

75 CFF-mallissa on kaksi kaksia automaattisulatteista pakastinvetolaatikkoa ja 75 CFO-mallissa on automaattisulatteinen pakastinvetolaatikko ja NOLLA-vetolaatikko.

Pakasteiden laatu huononee, jos pisin sallittu säilytysaika ylitetään. Säilytysaika määräytyy kunkin elintarviketyypin mukaan.



## ELINTARVIKKEIDEN ASETTELU KYLMIÖPAKASTIMEEN

Anna lämpimien ruokien ja juomien jäähtyä ennen kuin panet ne kylmiöön.

### Huom!

**Lämpimiä tuotteita ei saa laittaa pakastumaan, vaan ne on esijäähdytettävä kylmiössä ennen pakastamista.**

Pakkaa tai peitä elintarvikkeet, mikäli mahdollista. Pakattuna ruoan maku, kosteus ja tuoreus säilyvät parhaiten, eivätkä muut elintarvikkeet saa vierasta makua.

Pakkaamatta voi säilyttää vihanneksia, hedelmiä ja salaattia vihannekselaatikossa.

### Huom!

**Älä työnnä elintarvikkeita kylmiön takaseinää vasten, vaan jätä hyllyn takaraunan ja seinän väliin rako ilmankiertoa varten.**

Sijoittele elintarvikkeet kylmiössä vallitsevan lämpötilajakautuman perusteella, jolloin takaat elintarvikkeille parhaan mahdollisen säilytyslämpötilan.

#### KYLMIÖ:

Lämpötila aseteltavissa +2 ... +7°C. Kylmiön säätimelle asetettu lämpötila on kaapin keskimääräinen lämpötila. Kylmiön painovoimainen sisäilmankierto mahdollistaa eri tuotteiden säilyttämisen niille sopivimmassa lämpötilassa. Kylmintä lämpötilaa vaativat tuotteet kannattaa säilyttää kylmiön yläosassa ja viileässä säilytettävät tuotteet kylmiön alaosassa. Kylmiön hyllyille mahtuu hyvin myös lisävarusteena saatava puinen KAPPA-juuressäilytin.

#### OVILOKEROT:

Ovilokerot soveltuvat parhaiten päivittäisessä käytössä olevien keveiden tuotteiden säilytykseen. Painavien tuotteiden säilytys ovilokeroissa rasittaa saranoita.

#### KYLMÄ-VETOLAATIKKO:

Vakiovarusteena on KYLMÄ-vetolaatikko, joka sijaitsee kylmiön puolella. KYLMÄ-vetolaatikko antaa kylmiöön lisää säilytystilaa, joka on erillään muusta kylmiöstä. Vetolaatikko soveltuu erinomaisesti esimerkiksi juomatölkkiä, juomien, hedelmien tai erilaisien purkkien säilytykseen. KYLMÄ-vetolaatikossa on sama lämpötila kuin kylmiössä.

#### PAKASTEVEOLAATIKKO:

Pakastinlaatikon lämpötila on -16 ... -24°C.

Kylmiö

Ovilokerot



75 CFO



## PAKASTAMINEN



### Huom!

**Ennen kuin aloitat pakastamisen, jäädytä pakastimessa olevat elintarvikkeet entisestään, että ne eivät lämpene liikaa pakastettavien tuotteiden vaikutuksesta.**

Pakastin voidaan asettaa toimimaan kuuden tunnin ajan pakastuksella. Toimintoa käytetään pakastettaessa yli 2 kg määriä. Kytke pakastin pakkokäytölle kuusi tuntia ennen pakastamisen aloittamista.

### Toiminnon asettaminen:



Paina pakastimen säätimen näppäintä  noin kolmen sekunnin ajan, kunnes näytölle ilmestyy pakastuksen merkkivalo .

Jos pakastettava määrä on yli 2 kg, niin anna koneiston käydä yksi 6 tunnin pakastusjakso ennen pakastamista. Elektroninen termostaatti palautuu automaattisesti 6 tunnin pakastusjakson jälkeen säilytyslämpötilaan.

Tuotteiden pakastaminen nostaa tilapäisesti pakastimen lämpötilaa, joka saattaa aiheuttaa lämpötilahälytyksen.

Näyttöön ilmestyy teksti HA sekä hälytyksen merkkivalo . Kyseessä ei ole laitevika ja hälytys poistuu pakastuksen edetessä.

Jätä pakastettavien tuotteiden välille rako ilmankiertoa varten, jolloin tuotteet pakastuvat tehokkaammin.

Pakastusaika riippuu pakastettavien tuotteiden määrästä ja pakastimen muusta käytöstä. Käytännössä pakastusaika on n. ½ - 1 vuorokausi.

# Puhdistus

Puhdista laitteen ulko- ja sisäpinnat puhtaaseen veteen kostutetulla pehmeällä liinalla. Käytä tarvittaessa laimeaa astianpesuaineliuosta. Jos käytät puhdistuksessa pesuaineliuosta, huuhtelee pinnat lopuksi puhtaaseen veteen kostutetulla pehmeällä liinalla ja kuivaa huolellisesti.

## Huom!

**Puhdista oven tiiviste puhtaalla vedellä, ei pesuaineliuksella. Kuivaa tiiviste huolellisesti.**

**Älä käytä hankaavia tai liuottavia aineita.**

**Älä päästä pesuvettä säätölaitteisiin tai valaisimiin.**

## KYLMIÖN PUHDISTUS

Puhdista kylmiön sisäosat vähintään kerran vuodessa. Puhdista samalla myös laitteen takana oleva lauhdutin ja tarkasta, että haihdutusallas ja altaalle tulevan kondenssivesiputken pää on puhdas (kappale ”Käyttäjän huoltotoimet”).



Pysäytä kylmiön koneisto sisäpintojen puhdistuksen ajaksi. Paina näytön virtapainiketta  . Näyttöön ilmestyy teksti OFF ja kone sammuu.

Puhdista höyrystinallas kerran vuodessa. Irrota allas avaamalla kiinnitysruuvit 2 kpl, jonka jälkeen voit laskea altaan alas.





Käynnistä kylmiön koneisto puhdistuksen jälkeen. Paina painiketta  . Koneisto käynnistyy ja näyttöön ilmestyy kylmiön sisälämpötilan lukema. Koneisto käy niin kauan, että sisälämpötila on saavuttanut asetusarvon



## NOLLA- JA PAKASTINLAATIKOIDEN PUHDISTUS

Sulata ja puhdista nollatilan ja pakastimen sisäosat vähintään kerran vuodessa. Puhdista samalla myös laitteen takana oleva lauhdutin ja tarkasta, että haihdutusallas ja altaalle tulevan kondenssivesiputken pää on puhdas (kappale ”Käyttäjän huoltotoimet”).

Jäähdytä pakastimessa olevat pakasteet ennen pakastimen sulatusta asettamalla pakastimeen pakkokäyttöjakso ( 6 tuntia ). Paina pakastimen säätimen näppäintä  noin kolmen sekunnin ajan, kunnes näytölle ilmestyy pakastuksen merkkivalo .



Pysäytä pakastinosan koneisto pakastimen säätimen virtapainikkeella . Näyttöön ilmestyy teksti OFF ja koneisto sammuu.

Ota pakasteet pois pakastimesta ja tyhjennä NOLLA-laatikko tavaroista. Siirrä tavarat kylmiöön tai talvella ulos.

Jätä pakastimen ovi noin 1 cm raolleen.

Voit asettaa pakastimen pohjalle esimerkiksi pyyhkeen, johon mahdollisesti seiniä pitkin valuva vesi voi imeytyä.

Suojaa lattia tarvittaessa mahdollisilta roiskevesiltä (KUVA 1). Odota, että kaikki jää on sulanut.

Suosittelavaa on, että laitteen annetaan sulaa ja kuivua ovi auki vähintään 24 tuntia, jotta kaikki ilmakehiin muodostunut kosteus on kuivunut.

Puhdista ja kuivaa pakastimen ja NOLLA laatikon sisäpinnat huolellisesti ja käynnistä pakastin uudelleen.

Anna ovien ja vetolaatikoiden olla auki, kun laitetta ei käytetä.

### **Varoitus!**

**Jäätä ei saa irrottaa esimerkiksi veitsellä tai kuumailmapuhaltimella.**



KUVA 1

## OVILOKEROIDEN JA VETOLAATIKOIDEN IRROTUS JA PUHDISTUS

### OVILOKEROT:

Ovilokeron saa pois paikoltaan puhdistusta varten nostamalla sitä molemmista päistä ylöspäin, jolloin lokero vapautuu kiinnikkeistä.

Ovilokerot ovat konepesun kestäviä.



### KYLMÄ-VETOLAATIKKO:

Voit irrottaa KYLMÄ-vetolaatikon puhdistusta varten. Vedä laatikko täysin auki.

Poista suojatulpat (A) varovasti talttamaisella esineellä (esim. ruokaveitsi) molemmista reunoista. Varo naarmuttamasta laatikon pintaa.

Ruuvaa ruuvit irti molemmista rei'istä ja vedä laatikko ulos kiskoilta.

Laatikon voi pyyhkiä esimerkiksi kostealla liinalla ja astianpesuaineliuoksella. Kuivaa laatikko huolellisesti.

Kun asennat laatikon takaisin kiskoille, varmistu, että kiskon takapäen koukut menevät laatikon takareunassa oleviin hahloihin (C).

Kiinnitä ruuvit ja suojatulpat takaisin paikoilleen.



### NOLLA- JA PAKASTINVETOLAATIKKO:

Voit irrottaa NOLLA- ja pakastinvetolaatikon puhdistusta varten. Vedä laatikko täysin auki. Kaapin vetolaatikkotilan sisäpinnat on helpompi puhdistaa, jos irrotat laatikot.

Poista suojatulpat (B) varovasti talttamaisella esineellä (esim. ruokaveitsi) molemmista reunoista. Varo naarmuttamasta laatikon pintaa.

Ruuvaa ruuvit irti molemmista rei'istä ja vedä laatikko ulos kiskoilta.

Laatikon voi pyyhkiä esimerkiksi kostealla liinalla ja astianpesuaineliuoksella. Kuivaa laatikko huolellisesti.

Kun asennat laatikon takaisin kiskoille, varmistu, että kiskon takapäen koukut menevät laatikon takareunassa oleviin hahloihin (C).

Kiinnitä ruuvit ja suojatulpat takaisin paikoilleen.

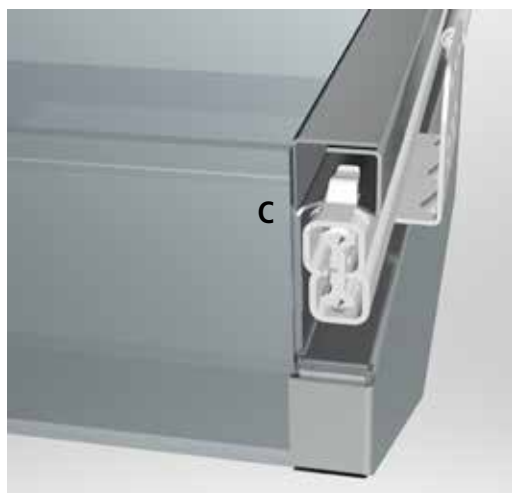
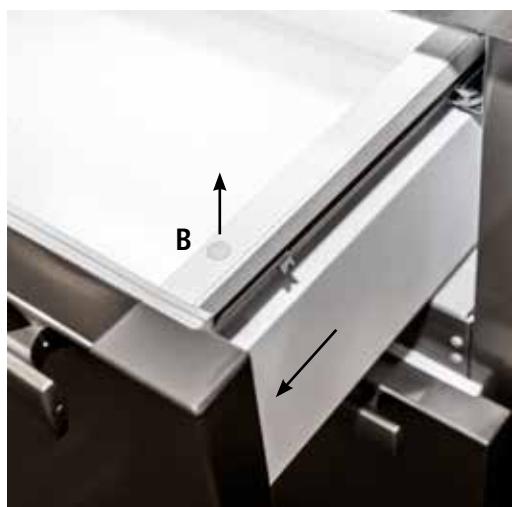

# Käyttäjän huoltotoimet

## Huom!

Tyhjennä kylmälaite, sammuta laite virtakytkimestä ja irrota pistotulppa pistorasiasta puhdistuksen tai muun huoltotyön ajaksi. Yhdistelmälaitteissa on erilliset virtakytkimet ja pistotulpat.

## KONEISTON PUHDISTUS

Poista sokkelin etulevy ja avaa pyörän lukitukset.

Irrota laitteen seinäkiinnityskulma ja vedä laitekokonaisuus ulos siten, että sen taakse pääsee työskentelemään.

Imuroi laitteen lauhduttaja, taustapinnat ja konealusta puhtaaksi pölystä imurin pehmeällä harjasuulakkeella. Epäpuhtaudet kompressoritilassa ja lauhduttimessa heikentävät koneiston toimintaa ja lisäävät sähkönkulutusta.

Puhdista lauhduttimen ja koneiston imuroinnin yhteydessä haihdutusaltaan (A) sisäpuolelle mahdollisesti kertynyt irtolika esimerkiksi hammasharjalla. Tarkista samalla, että allas on ehjä ja tukevasti paikallaan, ja ettei siinä ole halkeamia tai muita vaurioita. Tarkista lisäksi, ettei kondenssivesiputken pää ole tukkeutunut. Irrota vesilukon ruuvi (B) ja puhdista vesilukko ja tarvittaessa kondenssiputken pää sisäpuolelta. Ruuvaa vesilukko takaisin paikoilleen.

Työnnä laite takaisin paikoilleen ja tarkista, että kaikki pyörät ovat kiinni lattiassa ja laite on pystysuorassa.

Lukitse pyörälukitukset, kiinnitä seinäkiinnityskulman ruuvit ja laita sokkeli paikoilleen.

Voitele oven saranat ja säädä ovet tarvittaessa.

Liitä verkkojohto pistorasiaan ja käynnistä kylmälaite virtakytkimestä mutta täytä laite vasta sitten, kun se on saavuttanut sille asetetun säilytyslämpötilan.

## Varoitus!

Rst-ovien ja vetolaatikoiden pinnat on käsitelty Easy Clean pinnoitteella, joka suojaa pintoja likaantumiselta. Älä käytä pintojen puhdistamiseen teräspintojen puhdistusainetta, koska se vahingoittaa suojapinnoitetta.



# Toimintahäiriöt ja pienten häiriöiden korjaus

Kaikki toimintahäiriöt eivät välttämättä vaadi huoltohenkilön apua. Tarkista siksi ensin, voitko poistaa häiriön seuraavien ohjeiden avulla. Jos laitteessa ei ole vikaa, joudut korvaamaan huoltokäynnistä aiheutuneet kulut itse myös takuuajana.

## Jos jäähdytyskoneisto ei toimi, tarkista että:

- olet noudattanut käyttöohjeen neuvoja
- pistotulppa on kunnolla rasiassa
- sulake on ehjä
- pääkytkin ja käyttökytkimet ovat käyntiasennossa
- sähkönjakelussa ei ole häiriöitä

## Huom!

**Jos ympäristön lämpötila kohoaa epätavallisen korkeaksi, saattaa kompressorin suojalaite pysäyttää koneiston. Uudelleen käynnistymiseen voi olosuhteista riippuen kulua ½ - 1 tuntia.**

## Jos jäähdytysteho on heikko:

- tarkista, että ovet ja vetolaatikot ovat tiiviisti kiinni
- ovet on avattu usein tai pidetty auki liian kauan
- laitettu tuotteita liian paljon kerralla jäähtymään
- ilmankierto estynyt ulko- tai sisäpuolella
- tarkista, ettei höyrystimille ole kerääntynyt paksua jäätä

Huom! Kylmiön höyrystimelle kerääntynyt paksu jää on sulatettava sammuttamalla kylmiön koneisto, kunnes jää on kokonaan sulanut. Suurta määrää jäätä sulatettaessa on varmistettava, ettei laitteen jalustassa olevat haihdutusaltaat pääse tulvimaan lattialle.

## Kylmiön sisävalo:

Kylmiössä on pitkäikäinen led-valaistus. Vikatilanteessa ota yhteys Festivo-Huoltoon.

## Pakastin ilmoittaa yllälämmöstä (HA). Tarkista ensin onko:

- pakastimeen laitettu paljon tuotteita pakastumaan ilman pakastustoimintoa

Tuotteiden pakastaminen nostaa tilapäisesti pakastimen lämpötilaa, joka saattaa aiheuttaa lämpötilahälytyksen. Tällöin kyseessä ei ole laitevika ja hälytys poistuu pakastuksen edetessä.

- pakastimen ovi jäänyt auki. Kytke automaattinen sulatustoiminto päälle (tarvittaessa 2 kertaa peräkkäin). Jos laitteen teho on vielä tämänkin jälkeen heikko tai mikäli lämpötila on vielä vuorokausi sulatuksen jälkeen korkea, sulata pakastin manuaalisesti (kts. "pakastimen puhdistus"). Jos edellä mainitut toimet eivät auta, ota yhteys Festivo huoltoon.

# Virheilmoitukset

## Huom!

Voit vaientaa hälytysäänen painamalla mitä tahansa painiketta.

### P1 ja P2 = anturivika

Laitte toimii anturivianasta huolimatta asetetun ohjelman mukaisesti. Lämpötila saattaa kuitenkin vaihdella. Vika on korjattava. Ota yhteys Festivo -huoltoon.



### HA = yllämpö

Katso ensin kappale "Toimintahäiriöt". Mikäli em. kohdat ovat kunnossa, eikä laite lähde jäädyttämään noin kahden tunnin kuluessa, ota yhteys Festivo-huoltoon.

### LA = alilämpö

Katso ensin kappale "Toimintahäiriöt". Mikäli em. kohdat ovat kunnossa, eikä laite lähde jäädyttämään noin kahden tunnin kuluessa, ota yhteys Festivo-huoltoon.

# Huolto

Jos et voi poistaa laitteen toimintahäiriötä, kutsu huoltohenkilö apuun. Älä yritä itse korjata laitetta, varsinkaan sen sähköosia.

Tarpeeton ovien avaaminen kohottaa kylmiön sisälämpötilaa.

Takuukorjauksen tekijäksi tehdas hyväksyy vain sen valtuuttaman huoltoliikkeen.

## Huom!

**Kun tilaat laitteelle takuukorjausta, ilmoita laitteen takuutiedot:**

- Laitteen valmistusnumero ja tarkka tyyppinumero. Nämä tiedot löytyvät arvokilvestä, joka sijaitsee kylmiön oikeassa sivuseinässä sisäpuolella.
- Laitteen osto- tai toimituspäivä.

## Huom!

**Takuukorjaajalle on esitettävä asianmukaisesti täytetty ja myyjän merkinnällä varustettu takuutodistus tai ostokuitti.**



Ellei laitteen omistaja / haltija voi esittää takuun voimassaoloa, ei mahdollista korjausta tehdä takuutyönä. Takuuaikaiset huollot tehdään kohtuullisen ajan kuluessa ja normaalina työaikana. Jos huoltomies vaaditaan saapumaan välittömästi tai normaalin työajan ulkopuolella, saattaa siitä aiheutua lisäkustannuksia, jotka tilaaja on velvollinen maksamaan huollon tehneelle liikkeelle.

## HUOLTOPALVELU SUOMESSA

Tämän tuotteen takuuaikaisesta sekä sen jälkeisestä huollosta Suomessa vastaa maan kattava huoltoverkosto, joka tarjoaa parhaan mahdollisen tuotetuntemuksen, joustavan huoltopalvelun ja laajan varaosavaran edut.

Pitkien juhlapyhien aikana mahdollisesti sattuvien vahinkojen varalle suosittelemme erillisen vakuutuksen ottoa.

## HUOLTOKUTSUT SUOMESSA

Suomen Kotikylmiö Oy:n valmistamien tuotteiden huollosta vastaa Suomessa

### **Festivo Huolto**

**Puh. (03) 553 8681**

**huolto@festivo.fi**

Suomen Kotikylmiö Oy:n asiakkaan kyseiseen numeroon soittama huoltokutsupyynnö välitetään maantieteellisesti asiakasta lähimpään huoltoliikkeeseen.



# Takuuehdot

Kotitalouslaitteidemme takuu-aika on kaksi vuotta osto- tai toimituspäivästä alkaen. Takuuseen sisältyy takuu-aikana valtuutetulle huoltoliikkeelle ilmoitettujen, takuunantajan toteamien rakenne-, valmistus-, ja raaka-ainevikojen, sekä niiden itse laitteelle aiheuttamien vaurioiden korjaaminen veloitusetta. Mainitut viat huoltoliike korjaa saattamalla laitteen toimintakuntoon.

Kylmäjärjestelmän pääkomponenteille (kompressori, höyrystin ja lauhdutin) myönämme 5 vuoden varaosatakuun, kun laitteen korjaa Suomen Kotikylmiö Oy:n valtuuttama huoltoliike. Varaosatakuu kattaa rikkoutuneen komponentin, mutta ei osan vaihtamisesta aiheutuvia tai muita välillisiä kustannuksia.

## Huom!

**Mikäli laite tulee muuhun kuin normaaliin yksityiseen kotikäyttöön, on takuuehdoista sovittava erikseen kirjallisesti valmistajan kanssa.**

Takuuseen eivät sisälly viat, jotka ovat aiheutuneet

- kuljetuksesta
- käyttäjän huolimattomuudesta
- laitteen ylikuormituksesta
- käyttöohjeessa mainittujen asioiden tai huollon laiminlyönnistä
- jännitteen vaihtelusta (sallittu +/-10%)
- ukkosesta
- muiden kuin valtuutetun huoltoliikkeen tekemät huollot, korjaukset rakennemuutokset
- laitteen toiminnan kannalta merkityksettömien vikojen, kuten pintanaarmujen korjaaminen
- osat, joiden rikkoutumisvaara esimerkiksi huonon käsittelyn tai luonnollisen kulumisen takia on normaalia suurempi, kuten käsin kosketeltavat muoviosat

## Laitteen käytöstä poistaminen

### Huom!

**Käytöstä poistettua laitetta ei saa laittaa kaatopaikkajätteisiin, koska se sisältää SER-jätettä. Laite on hävitettävä jätelain muutoksen 13.8.2005 mukaisesti SER-jätteenä.**

Valtioneuvoston 9.9.2004 antamalla asetuksella kuluttajat voivat palauttaa kaikki SER-laitteet (sähkö- ja elektroniikkaromu) maksutta tuottajien järjestämään keräykseen.

Keräyspisteet: [www.jly.fi](http://www.jly.fi)

### Varoitus!

**Kun hävität vanhan kylmälaitteesi, niin varo laitteen kylmäjärjestelmän putkia. Putket eivät saa rikkoutua koska silloin kylmäjärjestelmän sisältämät kylmäaine ja kompressoriöljy pääsevät luontoon. Putkistosta vapautuva kylmäaine voi vahingoittaa silmiä.**

# Muistiinpanoja

# Innehållsförteckning

Användningsföreskiter	28
Modeller	28
Mottagning	28
Innan skåpet tas i bruk	28
Försiktighetsåtgärder	29
Montering	30
Funktionsbeskrivning	34
Kopplingar och termostater	34
Uppstart	34
Driftsavbrott	35
Ändring av temperatur: kyl och frys	35
Temperaturkontroll:	
NOLLA - noll temperatur draglåda	36
Låsning och frigöring av knapp	36
Infrysning	37
Automatisk avfrostning	37
Manuell extra avfrostningsfunktion	37
Normalt ljud under driften	38
Livsmedelförväring	39
Rengöring	42
Använderunderhåll	45
Driftstörningar och justering av mindre störningar	46
Felmeddelande	47
Service	48
Garantivillkor	49
Skrotning av produkten	49
Anteckningar	50



# Användningsföreskiter

Festivo kylanläggningar är lämpad för avkylning av livsmedel. Den är ämnad för användning i privathushåll.

Kylfrysen är konstruerad och testad enligt gällande bestämmelser och förordningar.

Servicearbeten får endast utföras av auktoriserad serviceverkstad som utbildats om produkten. Felaktiga servicearbeten kan orsaka fara för användare och omgivning.



## Modeller

Modellerna i bruksanvisningen är kylfrys 75 CFO och 75 CFF. I nedre delen av kylskåpet finns en KYLMÄ-låda. Beroende på modell är lådorna under kylan antingen en frys + NOLLA (75 CFO) eller två fryslådor (75 CFF).

### Obs!

Utrustning eller tillbehör som visas inuti skåpet på bruksanvisningens bilder kanske inte ingår i enhetens/enheternas standardutrustningar.



## Mottagning

Besikta produkten noga vid mottagandet. Om produkten är transportskadad skall detta omedelbart noteras på fraktsedeln samt transportörens förare alt.

### Obs!

Tillverkarens garanti omfattar inte transportskador!

## Innan skåpet tas i bruk

Läs noga igenom monterings- och bruksanvisningarna. De innehåller viktig information om hur skåpet skall monteras, användas och skötas.

Apparaten skall ej tas i drift direkt efter transport eller efter förvaring i kyla. Låt den stå några timmar före placeringen, för att oljan hinner rinna ner i kompressorn.

# Försiktighetsåtgärder

Kyl-frysén bör fästas på väggen för att förhindra att den faller framåt. Fastsättningen görs med hjälp av fästvinkeln (A) på skåpets tak. Om en spalt uppstår mellan fästvinkeln och väggen används ett lämpligt mellanstycke. Vägghöneringsskruven och pluggen Ø 6 mm (B) är tejpade på insidan av enheten.

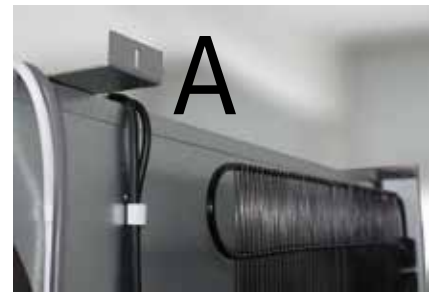

Vid rengöring av kyl/frysén skall strömbrytaren stängas av och stickproppen dras ur eluttaget.

Om Kyl/frysén har ett längre driftsavbrott lämna dörrarna på glänt.

Alkoholhaltiga ämnen och konserver som innehåller sådana ämnen t.ex. saltgurka, ättiksrödbetor och lingonröra förvaras upprätt i tätt förslutna kärl.

Öppnade mousserande vinflaskor skall ej förvaras i dörrkorgarna, eftersom skakningar som uppstår vid öppnandet av dörren kan orsaka att korken lossnar och människor kan komma till skada.

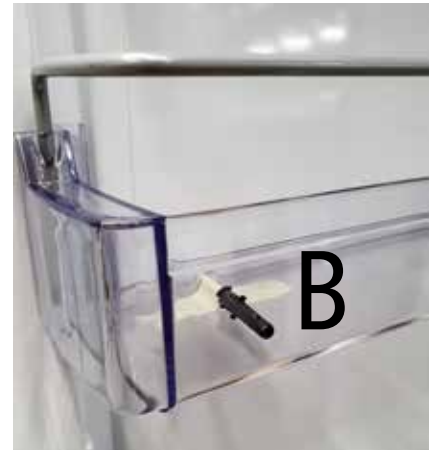

Glasflaskor innehållande vätska som fryser till is skall ej förvaras i frysén, eftersom flaskorna går sönder.

Explosionsbenägna ämnen får ej förvaras i kylfrysén.

## Varning!

**Skåpet får inte ställas upp i ett alltför litet utrymme eftersom en explosiv gasblandning då kan bildas vid ett eventuellt läckage av kylmedium. Rumsutrymmet bör vara minst 8 m<sup>2</sup>.**

**Skåpet innehåller en liten mängd miljövänligt, men eldfarligt köldmedium, R600a. Detta köldmedium är inte skadligt för ozonskiktet och förorsakar inte växthuseffekt. Kontrollera att kylsystemet inte skadats under transporten eller monteringen. Läckage från kylmediet kan skada ögonen eller antändas.**



Om du märker läckage i kylsystemet:

- förhindra öppen eld i rummet
- stäng maskinen med huvudbrytaren
- dra ut skåpets stickkontakt från vägguttaget
- ventiler rummet i flera minuter
- kontakta Festivo -servicen

## Obs!

**Se till att ventilationen till kyl/frysén inte blockeras.**

Använd inga spetsiga föremål eller andra väg att smälta is.

Skada inte rören för kylmedium.

Använd inga elektriska maskiner i kylan eller frysén.

Vid montering skall tippskydd ovillkorligen fästas.

# Montering

## UPPSTÄLLNINGSPLATS

Placera kylfrysens på en plats där omgivningstemperaturen motsvarar den klimatklass som anges på typskylten.

SN	+10 ... +32 °C
N	+16 ... +32 °C
ST	+18 ... +32 °C
T	+18 ... +43 °C



Placera kylfrysens i torrt utrymme. Placera ej kylfrysens i ett trångt och dåligt ventilerat utrymme. Rumsutrymmet bör vara minst 8 m<sup>2</sup>.

Placera ej kylfrysens i direkt närhet av värme-element, spis eller annan värmekälla.

Aggregatet kräver en god luftcirkulation. Öppningen för luftintag som finns placerad nedanför dörren på apparatens framsida får ej övertäckas.

### Obs!

**Den garanti som ges av fabriken gäller inte om instruktionerna gällande kondenseringsventilation inte efterföljs.**

Golvet på uppställningsplatsen skall vara jämt och vågrätt och på samma nivå som det slutliga golvet.

I kylens evaporator bildas is, som automatiskt smälts ner. Smältvattnet leds till avdunstningskärlet i kompressorn. Från avdunstningskärlet avdunstar vattnet automatiskt. Om en störning i funktionen uppstår är det möjligt att vattnet rinner ut på golvet.

### Obs!

**Installera alltid en skyddsbassäng under apparaten.**

Om enheten innehåller flera moduler, installera modulbredd skyddsbassängen under varje enhet. I bilden finns en 120 cm skyddsbassäng som exempel. Skyddsbassängen kan beställas som tillbehör.



Det är också möjligt att göra underlaget vattentätt så, att ett eventuellt vattenläckage genast kan märkas. Det vattentäta underlaget böjs upp mot väggen så, att ett eventuellt vattenläckage inte kan rinna in i konstruktionerna genom fogen mellan golv och vägg.

Kontrollera att vit smältvattenkärlet sitter fast vid kompressor. Placera smältvattenkärlet på sin plats om den har rört sig under transporten.

Kylfrysens dör ej fästas ihop med andra snickerier, då den måste vara utdragbar för rengöring och service.



## INSTALLATIONSAVSTÅND FRÅN ANDRA UTRUSTNINGAR OCH YTOR

### Obs!

**Mer detaljerade installationsdimensioner och installationsmetoder finns i en separat installationshandbok som kan laddas ned adress [www.festivo.fi](http://www.festivo.fi) produktinformationen för produkten i fråga.**

Kylfrysens dör kan placeras direkt mot en bakvägg och mot sidoväggar, men om Festivo-enhetens sidoyta placeras intill andra kylfrysar eller mot en yttervägg måste ett minst 10 mm brett ventilationsutrymme lämnas mellan dessa ytor.

Om enheten installeras bredvid en vägg måste den stå minst 35 mm (1) från väggen för att man ska kunna öppna dörren tillräckligt och dra ut draglådorna ur skåpet.

När du öppnar går dörrhörnet över enhetens utsida. Om ytterytan på apparatens dör är på samma nivå som skåpets yttre yta, lämna ett minsta mellanrum på 5 mm mellan apparatens gångjärnssida och skåpet.

Om ett överskåp med full midja är monterat ovanför apparaten ska minst 40 mm tom luftcirkulation lämnas mellan apparaten och överskåpet (1). Om toppskåpet är omedelbart ovanför apparaten måste minst 80 mm tomt utrymme lämnas kvar bakom skåpet och mellan skåpet och taket (2). Det måste finnas minst 80 mm tomt utrymme mellan den löst installerade enheten och taket på rummet (3).

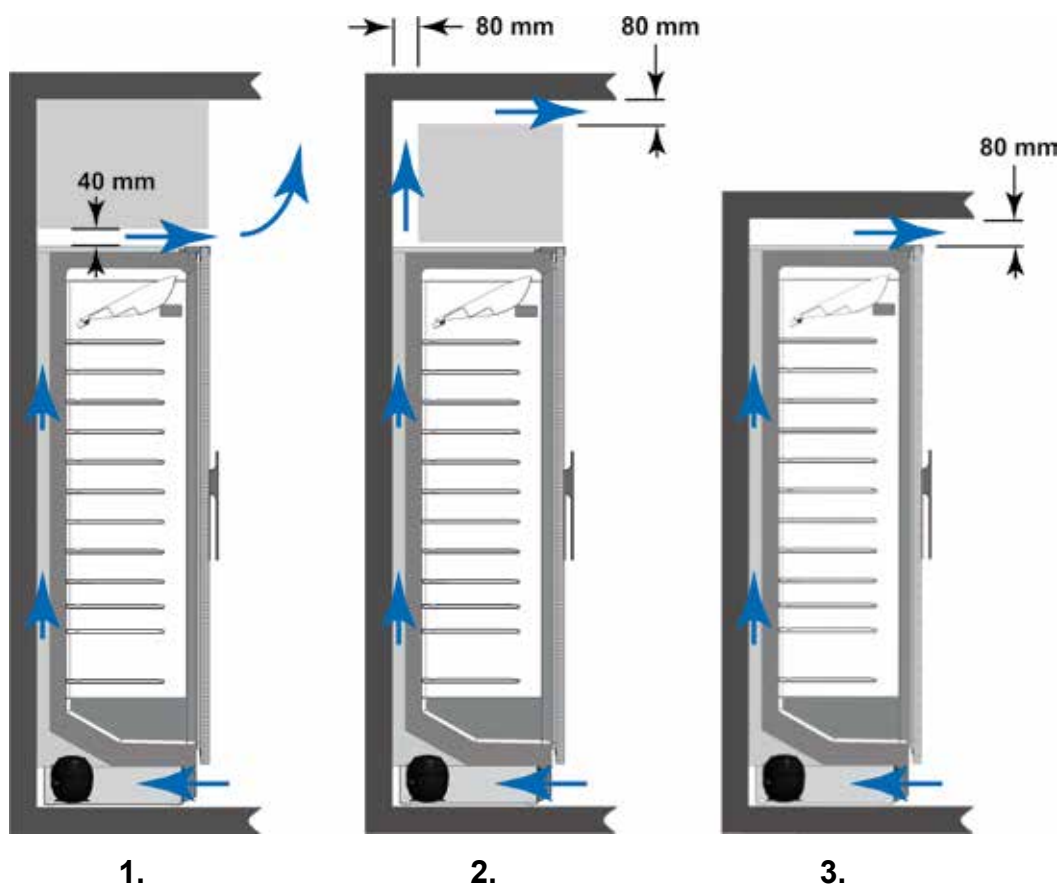

## ELANSLUTNING

Anslut kylfrysens anslutningskabel samt kyl- och fryskombinationens båda anslutningskablar till ett enfasigt 230 V 50 Hz-uttag. Väggtuttaget skall ha en 10 A säkring.

Förändringar i anslutningen eller byte av anslutnings kabel får endast utföras av behörig elektriker.

En lämplig plats för vägguttaget är på väggen bakom kylfrysens, på en höjd av 2060 mm från golvet till nedre kanten på vägguttaget. Väggtuttaget kan också finnas i taket på motsvarande plats, högst 500 mm från bakre väggen.

Väggtuttaget bör finnas placerat så, att skåpets stickkontakt kan dras ur utan att skåpet behöver flyttas.

Överlopps anslutningsladd får inte skuffas in bakom skåpet utan skall lämnas ovanpå kylfrysens.

Det är förbjuden att nätkabeln förlängas.

## AVVÄGNING OCH LÅSNING AV HJULEN

Lossa hjulskruvarna C.

Skjut in skåpet på sin plats. Skåpet skall monteras in på samma nivå som den omgivande golvytan.

Justera skåpet så att det står rakt med hjälp av justeringskruvarna A (2 st). Spänn fast låsskruvarna C. För detta behövs en 10 mm U-nyckel.

Om skåpet lutar sig bakåt även om ställskruven A har skruvats helt lös, behöver man placera plåt under bakhjulen, för att höja den bakre kanten.

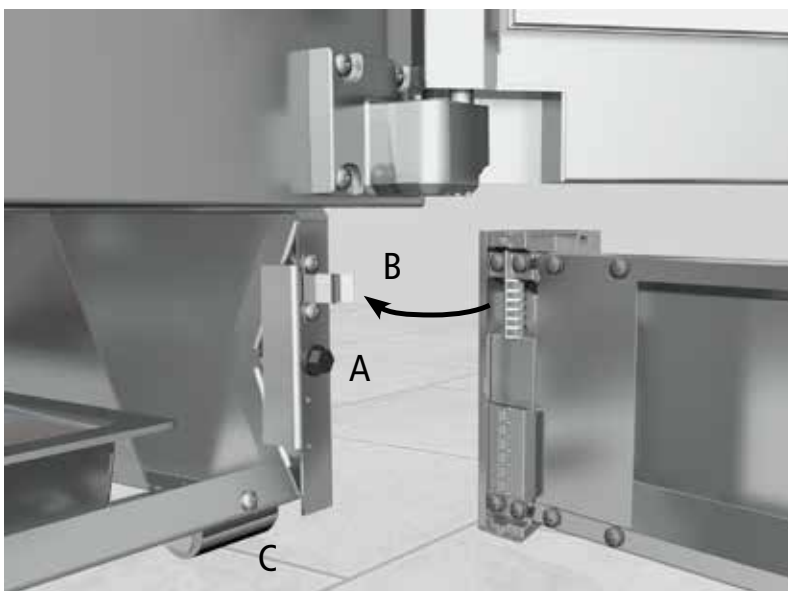

## MONTERING AV SOCKELN FRAMSKIVA

Sätt sockelns framskiva på sin plats. Framskivan sätts fast på sockeln med tvingar B (2 st). När framskivan är på sin plats, lyfta upp den så upp som möjligt.

## FÖRHINDRA ATT SKÅPET FALLER

Kyl-frysens ska fästas på väggen för att förhindra att den faller framåt.





## MONTERING AV HYLLORNA I KYLDELEN

Till standardutrustningen i kyldelen hör 3 st glashyllor och 1 st halvhylla. Skjuthyllorna mot bakväggen i spårar. Glashyllorna ställs in med den höga kanten mot bakväggen.

## DÖRRHÄNGNING

Under den första installationen av en ny enhet finns det vanligtvis inget behov av att justera dörrarna, eftersom dörrarna justeras på fabriken. Om dörrarna behöver justeras vid anslutning av enheterna kan det bero på ojämnheter i golvet. Små ojämnheter i golvet kan korrigeras med justerskruvarna på enhetens bas.

Kontrollera dörrens läge i förhållande till karmen. Om dörren inte är rak kan den justeras med gångjärn.

### Justering i horisontellt, bild 1

Om dörrarna är inte på samma nivå, skruva upp övre gångjärnets skruvar. Vänd gångjärnet horisontalt (pilen C) så att dörrarnas övre kant är på samma nivå, och skruva till.

Mått A måste vara samma både uppe och nedan. Om det är inte samma du kan reglera övre gångjärn (pilen 3)

### Undre gångjärn, bild 2

Det undre gångjärnet kan justeras bara horisontellt.

Om tätningen är klämt från gångjärnets sida, överflytta övre gångjärnet utåt.

Om tätningen inte sitter tätt mot stommen värma den FÖRSIKTIGT med hjälp av varmluft (hårtork) och forma om med hand.

### Varning!

**Koppla produkten av och ta bort väggkontakt innan du tar bort omslag på skåpets taket.**

Smörj gångjärnen om nödvändigt.

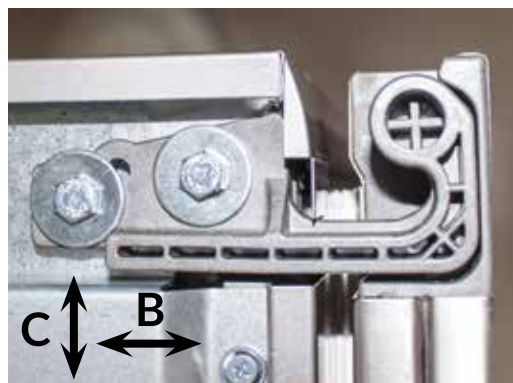

Övre gångjärn, bild 1



Undre gångjärn, bild 2



Bild 3

# Funktionsbeskrivning

Kylaggregatet består av kompressor (K), kondensor (L) och förångare (H) som bildar en sluten krets, där kompressorn distribuerar kylmedium.

Kylmediet förångas i förångaren och binder åt sig värmen och kyler ner kylen och frysen.

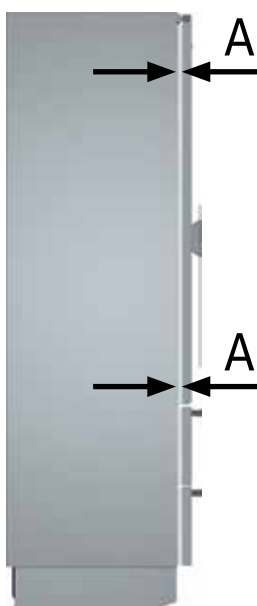
Värmen som binds till kylmediet överförs via kondensorn till omgivande luft. Isen som bildas i kylens förångare smälter automatiskt och vattnet leds till avdunstningskärlet i kompressorutrymmet där det automatiskt avdunstar.

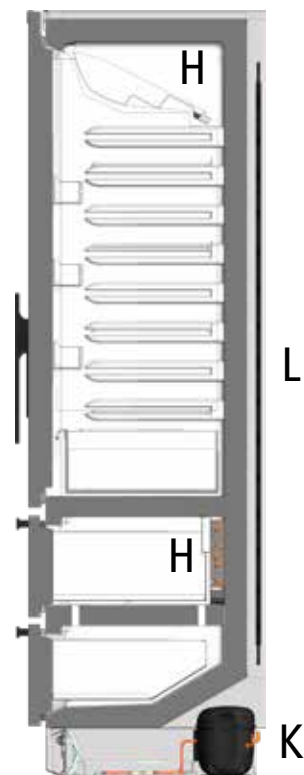

## Kopplingar och termostater



1. Huvudströmbrytare (kopplar på spänningen till enheten)
2. Frys temperaturkontroll
3. Kyl temperaturkontroll
3. Dörrkontakt

## Uppstart

Apparaten skall ej tas i drift direkt efter transport eller efter förvaring i kyla. Låt den stå några timmar före placeringen, för att oljan hinner rinna ner i kompressorn.

Rengör kyl/frysens inre delar enligt anvisning (se avsnitt "Rengöring").

Sätt stickproppen i eluttaget.

Livsmedel får ej placeras inuti innan temperaturen i apparaten är det som är börvärde.

I fabriken har kylens huvudströmbrytare (1) ställts i OFF-läge.

Tryck ner huvudströmbrytare (1). Efter cirka 10 sekunder displayen visar temperaturen i kyldelen. Indikatorn blinkar tills önskade temperaturer har uppnåtts.

Enhetens interna temperaturer kan övervakas på styrenhetens display.

## Driftsavbrott



1

Kyl/frysen kan man stänga helt med huvudströmbrytaren (1).

Man kan också stänga bara kompressor. Tryck på knappen  tills display mörknas.

## Ändring av temperatur: kyl och frys



Den faktiska temperaturen i kylskåpet = C symbol blinkar inte  
Inställningsvärde i regulator = C symbol blinkar

### REKOMMENDERADE TEMPERATURBÖRVÄRDEN SOM STÄLLS IN PÅ FABRIKEN



- kyl +5 °C
- frys -18 °C

Den inställda temperaturen fås fram genom att trycka kort på  (kyl och frys). Den inställda temperaturen blir i kraft.

Kyl temperatur kan man välja mellan +2 ...+7 °C.

Frys temperatur kan man välja mellan -16...-24 °C.

### ÄNDRING AV TEMPERATUR

Tryck på knappen  tills C-kontrollampa börjar blinka. Inställ önskad temperatur genom att trycka på knappen  och . Knappen UP höjas temperaturen och knappen NER sänkas temperaturen.

Displayen återgår till att visa den inre temperaturen.

# Temperaturkontroll: NOLLA - noll temperatur draglåda

NOLLA-temperatlådan är avsedd för färsförvaring av t ex kött, kyckling och fisk (75 CF0). Temperaturen är inställd så nära noll som möjligt på fabriken. Temperaturområdet är 0 ... +2 °C. Användningen av färsförvaringslådan kräver att frysen är på.



## TEMPERATURKONTROLL AV NOLLA-DRAGLÅDA:







Ovanför NOLLA-lådan på framkanten av den mellanliggande basen finns NOLLA-lådans temperaturkontrollventil (A). Ta bort bottenplattan på den övre lådan (B). Lyft bottenplattan underifrån och ta ut den ur lådan.

Apparaten levereras med ventiljusteringsplattan helt öppen. När man flyttar manöverplattan åt höger börjar ventilen att stänga och temperaturen på NOLLA-lådan stiger. När du flyttar ventiljusteringsplattan åt vänster, öppnas ventilen och temperaturen på NOLLA-lådan sjunker.

Flytta bara plåten lite i taget och låt temperaturen på NOLLA-lådan stabiliseras i ungefär ett dygn innan du gör en ny justering.

## Låsning och frigöring av knapp

- Tryck på knapparna  och  samtidigt i minst tre sekunder. "PoF" visas på skärmen när knapparna är låsta. Det är inte möjligt att justera temperaturen eller koppla bort strömmen från skåpet i låst läge.
- Tryck på knapparna  och  samtidigt i minst tre sekunder. När knapparna frigörs från låsläge visas "Pon" på skärmen.

# Infrysning

Koppla frysen på tvångsfunktion i sex timmar före infrysningen. Tvångsfunktionen är för att infrysa mer än 2 kg intag av mat (se på avsnitt "Infrysning"). Den elektroniska termostaten återgår automatiskt efter den 6 timmar långa nedkylningsperioden till förvaringstemperaturen.

## Inställning av infrysning:

Tryck på frysknappen  i 3 sekunder tills tvångsfunktion startar.

Infrysnings kontrollampa  visas i displayen.

# Automatisk avfrostning

Både kyl och frysdraglådor frostas automatiskt efter behov.

## KYL:

Temperatur kan stiga några grader under avfrostning.  
Efter avfrostning återgår skåpet automatiskt och visar aktuell temperatur.

## FRYS:

Temperatur kan stiga några grader under avfrostning.

# Manuell extra avfrostningsfunktion



Man kan påslagen avfrostning manuellt, om temperatur har börjat stiga.

Tryck på automatiskavfrostningsknappen  några sekunder, varvid manuell avfrostningen startar.

Under avfrostningsperioden syns avfrostningens signalljus  och DEF visas i displayen. Avfrostning tas några minuter.

Efter avfrostning återgår skåpet automatiskt och visar aktuell temperatur.

# Normalt ljud under driften

Kylfrysens kylsystem regleras av kompressorn. Systemet avger ljud, vars nivå kan variera och kan öka särskilt i avfrostningsfasen. Ljudnivån kan variera. Ljudstyrkan påverkas bl.a. av omgivande material (t.ex. stengolv), hur skåpet ställts upp, hur det används och hur gammalt det är.

Ett resonansljud kan uppstå om skåpet inte står helt rakt eller om rörens delar vidrör varandra. Rören kan försiktigt böjas från varandra för hand.

Också efter det att maskinen kopplats till eller från kan höras ljud, som uppkommer genom avvikande värmeutvidgning i metalldelar av olika storlekar.

## KYLSYSTEM

När köldmediet pumpas in i rören hörs ett plaskande eller bubblande ljud. Man kan höra knäppningar under avfrostningsfasen.

## TERMOSTAT

Kompressorn kopplas till eller från genom termostaten. Termostaten slår oftare på eller av ju mera skåpet används. När maskinen kopplas till eller från uppstår en mindre vibration i kylfrysens.

## KOMPRESSOR

När köldmediet pumpas in hörs ett surrande eller "snarkande" ljud från kompressorns motor och pump.

## FÖRÅNGARFLÄKT (FRYS)

Enhetens fläkt håller ett konstant lågt brum.

# Livsmedelförvaring

## KYLFÖRVARING

Kylens innertemperatur är inställd till +5°C i fabriken. Temperaturen varierar några grader från detta värde i kylens olika delar. Den relativa fuktigheten i kylan är ca 70-90 %.

### Obs!

**Vid fuktigt väder kan vatten koncentreras på droppvattenkärlets yta eller på innerytor i kylan. Detta kan förhindras genom att temperaturen i kylan regleras några grader kallare.**

Kylen kan safter och inläggningar förvaras under en längre tid. Livsmedel som används dagligen har normalt en förvaringstid på några dagar. Rotsaker förvaras bäst i KAPPA-rotsaksbehållare.

## FÄRSKFÖRVARING I NOLLA-LÅDAN (CFO-MODELL)

Temperaturen i NOLLA draglådan är kontinuerligt nära 0°C. Den låga temperaturen ger en god förvaring åt färska livsmedel, såsom färskt kött, fisk och matrester. Livsmedel som är känsliga för kyla lämpar sig inte för förvaring i färskförvaringsenheten. Dit hör livsmedel som innehåller mycket vatten såsom potatis, gurka, pumpa, banan och tomat.

### Obs!

**NOLLA-lådan är avsedd för förvaring av kylda livsmedel, inte för kylning.**

## FÖRVARING AV DJUPFRYST

75 CFF-modellen har två två automatiska avfrostningsfrysådor och 75 CFO-modellen har en automatisk avfrostningsfrysåda och en NOLLA-låda.

Djupfrysta livsmedel får en sämre kvalitet efter att längsta tillåtna förvaringstid överskridits. Förvaringstiden bestäms efter varje livsmedelstyp.



## PLACERING AV LIVSMEDEL I KYLFRYSEN

Låt varm mat och dryck kallna innan de ställs in i kylan.

### Obs!

**Varm mat får ej placeras i frysen, utan måste kylas ned innan infrysning.**

Paketera in eller täck över maten, för att förvara smak, fuktighet och färskhet på bästa sätt och undvika bismak till andra livsmedel.

Rotsaker, sallad och frukt kan förvaras i KAPPA-rotsakslådan utan att omslag.

### Obs!

**Tryck inte maten mot kylskåpets bakkvägg, utan lämna ett mellanrum mellan hyllans bakkant och väggen för luftcirkulation.**

Livsmedlen bör lämpligast placeras efter rådade temperaturfördelning i kylan. Då garanteras bästa möjliga förvaringstemperatur för olika livsmedelstyper.

#### KYLEN:

Temperatur kan justeras +2 ... +7°C. Den inställda temperaturen är kylens genomsnitt temperaturen. Kylens gravitation luftcirkulation säkertäller optimal temperatur på olika livsmedel. Produkter som kräver kallare temperaturer bör förvaras i kylens övre del och produkter som behöver förvaras svalt i kylens nedre del. KAPPA-rotsakslådan i trä som tillval passar också bra på kylskåpets hyllor.

#### DÖRRFACKEN:

Dörrfacken lämpar sig bäst för lätta produkter som används dagligen. Tungta produkter belastar gångjärnar.

#### KYL-DRAGLÅDAN:

KYL-lådan, som sitter på sidan av kylskåpet, är standardutrustning. KYL-lådan ger kylskåpet mer förvaringsutrymme som är skilt från resten av kylskåpet. Lådan är perfekt för förvaring av till exempel dryckesburkar, drycker, frukt eller olika burkar. KYL-lådan har samma temperatur som kylskåpet.

#### FRYSLÅDAN:

Temperaturen i frysdelen är -16 ... -24°C.

Kyl

Dörrfacken



75 CFO



## INFrysNING

### Obs!

Före infrysningen skall de livsmedel som redan finns i frysen ytterligare kylas ner så, att de inte värms upp för mycket genom de varor som skall frysas in.

Frysen kan inställas så, att den under 6 timmar fungerar på infrysning. Funktionen används om man fryser in mer än 2 kg mängd varor. Koppla frysen på tvångsfunktion i sex timmar före infrysningen.

### Inställning av funktionen:



Tryck på frysens knapp  minst 3 sekunder tills infrysningskontrollampa  visas i display.

Om mängden som ska frysas är mer än 2 kg, skall man låta maskinen gå en nedkylningsperiod (6 timmar) före infrysningen. Den elektroniska termostaten återgår automatiskt efter den 6 timmar långa nedkylningsperioden till förvaringstemperaturen.

Infrysning höjer temperaturen i frysen. Så är det möjligt att alarmer kommer ut . Då är det inte felet i frysen och alarmer försvinner medan fryssningen går framåt.

Lämna ett litet mellanrum mellan varorna som skall frysas in för luftcirkulation, på så sätt blir infrysningen effektivare.

Infrysningstiden beror på den mängd varor som skall frysas in och på frysens övriga användning. I praktiken är infrysningstiden ca ½ - 1 dygn.

# Rengöring

Rengör enhetens yttre och inre ytor med en mjuk trasa fuktad med rent vatten. Använd vid behov en utspädd diskmedel. Om du använder en rengöringsmedelslösning för rengöring, skölj ytorna i slutet med en mjuk trasa fuktad med rent vatten och torka försiktigt.

## Obs!

**Rengör dörrtätningen med rent vatten, inte med rengöringsmedel. Torka tätningen noggrant.**

**Använd inte slipmedel eller lösningsmedel.**

**Låt inte tvättvatten komma in i kontrollenheterna eller belysningsarmaturer.**

## RENGÖRING AV KYLDEL

Rengör insidan av kylskåpet minst en gång om året. Rengör samtidigt även kondensorn på enhetens baksida och kontrollera att förångningsbassängen och änden av kondensvattenröret som går in i bassängen är rena (kapitlet "Användarunderhåll").



Stäng av kyldelen under rengöringen av insidans ytor. Tryck på knappen . OFF visas i display och maskinen stannar.

Förångarens ho bör rengöras en gång om året. Hon lossas genom att fästskruvarna 2 stk skruvas loss och hon kan sänkas ned.





Uppstart kylan efter rengöring. Tryck på knappen . Kompressor startar och kylens temperatur visas i display. Kompressor pågår tills kylan uppnår det inställda temperaturen.



## RENGÖRING AV NOLLA- OCH FRYSLÅDOR

Rengör nolla och frysen åtminstone en gång i året. Rengör samtidigt även kondensorn på enhetens baksida och kontrollera att förångningsbassängen och änden av kondensvattenröret som går in i bassängen är rena (kapitlet "Användarunderhåll").

Kyl ner de varor som finns i frysen före avfrostningen genom att ställa in frysen på en period med tvångsfunktion (6 timmar). Tryck på frysens knappen  3 sekunder, tills infrysningskontrollampa visas i display .



Stäng av frysdelen maskin. Tryck på knappen . OFF visas i display och maskinen stannar av.

Ta ut den frysta maten ur frysen och töm NOLLA-lådan på varor. Flytta föremålen till kylen eller utomhus på vintern.

Lämna frysens dörr cirka 1 cm på glänt.

Du kan placera till exempel en handduk på botten av frysen som absorberas allt vatten som kan rinna ner på väggarna.

Skydda golvet mot eventuella stänk (BILD 1). Vänta tills all is har smält.

Det rekommenderas att apparaten får tina och torka med dörren öppen i minst 24 timmar, så att all fukt som bildas i luftkanalerna har torkat.

Rengör och torka insidan av frysen och NOLLA-lådan noggrant och starta om frysen.

Låt dörrarna stå öppna när skåpet inte används.

### **Varning!**

**Is får inte lösgöras med t.ex. en kniv eller en varmluftsapparat.**



BILD 1

## BORTTAGNING OCH RENGÖRING AV DÖRRFACK OCH DRAGLÅDORS

### DRAGLÅDOR:

Dörrfacket kan tas bort för rengöring genom att lyfta upp det i båda ändarna, vilket frigör facket från fästena.

Dörrfacken tål maskindisk.

### KYL-DRAGLÅDAN:

Du kan avlägsna KYL-lådan för rengöring. Dra ut lådan helt.

Ta försiktigt bort skyddspluggarna (A) med ett platt föremål (t.ex. en bordskniv) på båda sidor. Undvik att repa lådans yta.

Skruva loss skruvarna från båda hålen och dra ut lådan från skenan.

Du kan till exempel torka av lådan med en fuktig trasa och diskmedelslösning. Torka lådan ordentligt torr.

När du sätter tillbaka lådan på skenorna bör du se till att krokarna på baksidan av lådan passar in i spåren (C) på den bakre kanten av lådan.

Sätt tillbaka skruvarna och skyddspluggarna.

### NOLLA- OCH FRYSDRAGLÅDORNA:

Du kan ta bort NOLLA- och fryslådorna för rengöring. Dra lådan helt öppen. Det är lättare att rengöra insidan av lådutrymmet i skåpet om du tar bort lådorna.

Ta försiktigt bort skyddspluggarna (B) med ett platt föremål (t.ex. en bordskniv) på båda sidor. Undvik att repa lådans yta.

Skruva loss skruvarna från båda hålen och dra ut lådan från skenan.

Du kan till exempel torka av lådan med en fuktig trasa och diskmedelslösning. Torka lådan ordentligt torr.

När du sätter tillbaka lådan på skenorna bör du se till att krokarna på baksidan av lådan passar in i spåren (C) på den bakre kanten av lådan.

Sätt tillbaka skruvarna och skyddspluggarna.

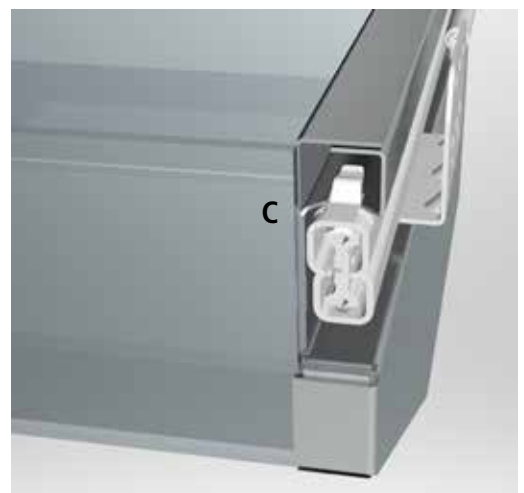
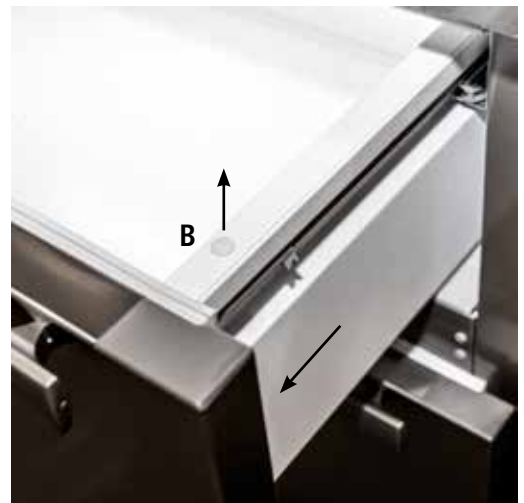
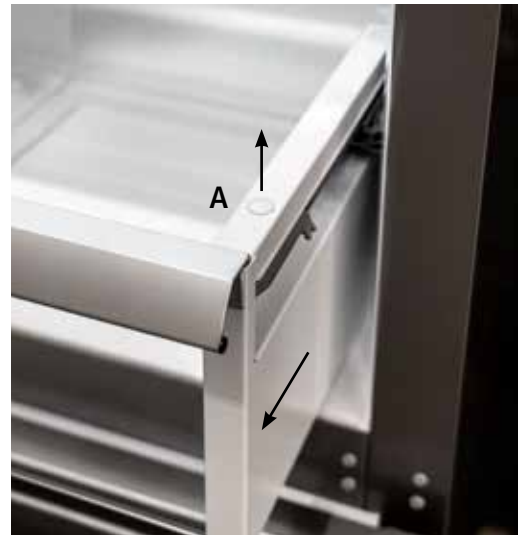

# Användarunderhåll

## Obs!

Töm kylskåpet, stäng av apparaten med strömbrytaren och dra kontakten ur eluttaget för rengöring eller annat underhållsarbete. Kombinationsenheter har separata strömbrytare och kontakter.

## RENGÖRING MASKINER

Ta bort sockelns frampanel och lås upp hjulet.

Ta bort enhetens väggmonteringsvinkel och dra ut aggregatet så att du kan arbeta bakom det.

Dammsug kondensorn, bakgrundsytorna och maskinbasen med dammsugarens mjuka borstmunstycke. Örenheter i kompressorutrymmet och kondensorn försvagar maskinens funktion och ökar elkonsumtionen.

När du dammsuger kondensorn och maskineri, rengör eventuella lösa avlagringar som kan ha samlats inuti förångningsbassängen (A) med till exempel en tandborste. Kontrollera samtidigt att poolen är hel och stadigt på plats och att det inte finns några sprickor eller andra skador. Kontrollera även att änden av kondensröret inte är blockerad. Ta bort skruven (B) på vattenlåset och rengör vattenlåset och vid behov änden av kondensröret från insidan. Skruva tillbaka vattenlåset på plats.

Tryck tillbaka enheten på plats och kontrollera att alla hjul är fästa vid golvet och att enheten står vertikalt.

Lås hjullåsen, fäst skruvarna på väggmonteringsvinkeln och sätt tillbaka sockeln.

Vid behov kan gångjärn olja och dörrar regleras.

Sätt nätsladden i eluttaget och starta kylskåpet från strömbrytaren, men fyll inte kylskåpet förrän det har nått den inställda förvaringstemperaturen.



## Varning!

Rostfria dörr- och lådor ytor har man behandlad med Easy Clean beläggning, som stöts bort smuts. Obs! Använd inga starka rengöringsmedel eller skurpulver. Sådana produkter skadar ytfinishen.

# Driftstörningar och justering av mindre störningar

Alla driftstörningar behöver inte nödvändigtvis servas av serviceman. Kontrollera först om du kan avlägsna driftstörningen med hjälp av följande anvisningar. Om det inte är något fel på apparaten får du själv ersätta utgifter för servicebesök, även under garantitiden.

## Avkylningsaggregatet fungerar ej, kontrollera att:

- du har följt bruksanvisningen
- stickproppen sitter ordentligt i eluttaget
- säkringen är hel
- huvudströmbrytaren och strömbrytarna är påslagna
- det finns inga störningar i elförsörjningen.

## Obs!

**När omgivningens temperatur blir onormalt hög, kan den inre skyddsanordningen i kompressorn stänga av aggregatet. Det kan ta ½ - 1 timme innan aggregatet startar på nytt.**

## Avkylningseffekten är svag:

- dörrar och utdragslådor är tättslutande
- dörrarna har öppnats ofta och stått öppna för länge
- det har lagts in för mycket varor åt gången för nedkyllning
- ventilationen har förhindrats på utsidan eller insidan
- kontrollera att det inte har bildats för mycket frost på förångaren.

## Obs!

**Tjocka klicka av is avfrostas manuellt. Stäng av maskinen med huvudbrytaren och vänta tills isen har helt smält. Se till att smält vatten rinner inte på golvet.**

## Kylens led-belysning:

Led-belysningen har mycket lång livslängd. Vid defekt led-belysning, måste servicetekniker tillkallas.

## Frysens meddelar övervärmning (HA). Kontrollera först om:

- det har lagts in för mycket varor åt gången för frysning ner utan snabbfrysning.

Under djupfrysningen om varor höjer frysningens temperatur. Så är det möjligt att det kan ådraga alarm. Då är det inte felet i frysen och alarm försvinner under frysningen.

- frysens dörr har lämnats öppen. Slå på den automatiska avfrostningsfunktionen (2 gånger i följd om det behövs). Om enhetens effekt fortfarande är låg efter detta eller om temperaturen fortfarande är hög ett dygn efter avfrostning, kan du avfrostas manuellt (se "rengöring av frys"). Kontakta Festivos underhåll om ovanstående åtgärder inte hjälper.

# Felmeddelande

FELMEDDELANDEN

## Obs!

**Kvittera larmindikeringen genom att trycka vad som helst knappen.**

### **P1 = givarefel**

Trots felet i givaren fungerar enheten enligt det program som inställts i regulatorn. Temperaturen kan variera. Felet skall repareras. Kontakta Festivo -servicen.

### **HA = hög temperatur, övervärmning**

Se först avsnitt "Driftstörningar". Om ovannämnda punkter är i sin ordning och skåpet inte börjar kyla ner inom cirka två timmar skall Festivo-servicen kontaktas.

### **LA = låg temperatur**

Se först avsnitt "Driftstörningar". Om ovannämnda punkter är i sin ordning och skåpet inte börjar kyla ner inom cirka två timmar skall Festivo-servicen kontaktas.



# Service

Kan driftstörningen inte avlägsnas behöver serviceman påkallas. Försök inte laga apparaten själv, speciellt ej dess eldelar. Onödigt dörröppnande höjer temperaturen i kylfrys.

Att öppna dörrar onödigt, höjas skåpets temperatur.

Fabriken godkänner endast auktoriserad serviceverkstad för utförande av garantiservice.

## Obs!

**Beställaren skall vid beställning av garantiservice, uppge apparatens garantiinformation:**

- tillverkningsnummer och exakt typnummer för apparaten. Denna information återfinns i typskylten som sitter på höger sidovägg inne i kylan.
- Inköpsdatum el. leveransdag.

## Obs!

**Ett vederbörligt garantibevis el. fakturakopia undertecknat av säljaren skall uppvisas för den som skall utföra garantiservice.**



Kan ägaren till apparaten ej uppvisa garantins giltighet, kan ev. service ej utföras som garantiarbete. Servicearbeten under garantitiden utförs under skälig tidsåtgång och under normal arbetstid. Om serviceman beordras att komma omgående eller utanför normal arbetstid kan detta orsaka extrautgifter. Dessa utgifter får beställaren själv stå för gentemot serviceverkstaden.



# Garantivillkor

Garantin omfattar kostnadsfri reparation av, till auktoriserad serviceverkstad anmälda och garantigivaren konstaterade, konstruktions-, tillverknings-, och råvarufel samt ev. uppkomna skador på apparaten till följd av dessa felaktigheter. Serviceverkstaden reparerar ovannämnda fel så att apparaten blir funktionsduglig.

## **Obs!**

**Om apparaten skall användas i annat syfte än för normalt hemmabruk skall särskilda garantivillkor skriftligen överenskommas med tillverkaren.**

Garantin omfattar inte fel som:

ww

# Skrotning av produkten

## **Obs!**

**Produkt som inte mera skall brukas får inte lämnas bland vanliga sopor för den innehåller WEEE-avfall. Produkten måste skrotas som WEEE-avfall enligt gällande regler för dessa avfall.**

## **Varning!**

**Se till att rören i kyl/frys-kombinationen inte går sönder innan den lämnats in för miljövänligt omhändertagande. Köldmediet i kylkretsloppet och oljan i kompressorn får inte läcka ut till naturen. Läckage från kylmediet kan skada ögonen.**

# Anteckningar

# Anteckningar

# FESTIVO

Suomen Kotikylmiö Oy on osa suomalaista Festivo-Porkka Groupia. Kaikki Festivo-tuotteet valmistetaan Hollolassa, jossa sijaitsee Suomen Kotikylmiö Oy:n tehdas, tuotekehitys, hallinto, näyttelytila sekä tehtaan oma huolto- ja varaosapalvelu.

Festivo on aito kotimainen avainlipputuote. Festivo-tunnus kylmälaitteesi etupaneelissa on siis lupaus suomalaisesta laadusta, joka syntyy vuosikymmenten kokemuksesta, vahvoista materiaaleista sekä ajan myötä toimiviksi havaituista rakenteista ja ratkaisuista.

**Suomen Kotikylmiö Oy**  
Ravitie 3, FIN-15860 Hollola  
Tel. +358 (0)10 201 9200  
festivo@festivo.fi

**Festivo Huolto & varaosamyynti**  
Keskikankaantie 17, FIN-15860 Hollola  
Tel. +358 (0)3 553 8681  
huolto@festivo.fi