

Asennus- ja käyttöohje

CITYCOLD



Rev 012023



FESTIVO

Sisällysluettelo

Sisällysluettelo	3
Käyttötarkoitus	4
Mallit	4
Vastaanotto	4
Ennen laitteen käyttöönottoa	5
Varotoimia	5
Asennus	6
Käyttöpaneelin painikkeet ja näytön merkkivalot	8
Käynnistäminen	9
Sammuttaminen	10
Lämpötilan asetteluarvojen tarkastelu	10
Lämpötilan säätö: C-kylmälaatikko	11
Lämpötilan säätö: F-pakastelaatikko	11
Automaattinen sulatustoiminto	11
Manuaalinen lisäsulatustoiminto	11
Sisävalo	11
Elintarvikkeiden säilytys	12
Puhdistus	13
Laitteen normaalit käyntiäänet	14
Toimintahäiriöt ja pienten häiriöiden korjaus	15
Huolto	17
Takuuehdot	18
Laitteen käytöstä poistaminen	18
Muistiinpanoja	19



Käyttötarkoitus

Citycold kylmäpakkane on keittiökalusteisiin mitoitettu, työtason alle sijoitettava tai itsenäisenä yksikkönä toimiva vetolaatikosto, joka soveltuu sekä kylmäsäilytykseen että pakasteiden säilytykseen. Laitteet on tarkoitettu käytettäväksi kotitalouksissa. Laitoskäytössä on otettava huomioon alaa koskevat määräykset.

Festivo kylmälaitteet on suunniteltu ja testattu voimassa olevien määräysten ja asetusten mukaisesti.

Festivo kylmälaitteen saa huoltaa vain valtuutettu huoltoliike. Epäpätevät korjaukset voivat olla vaaraksi laitteen käyttäjälle tai ympäristölle.



Mallit

Citycold kylmäpakkasta on kaksi mallia 600 CF ja 800 CF. Laitteessa on sekä jääkaappilämpötila (C) että pakkane (F). Kylmäpakkasessa on kaksi vetolaatikkoa, ylempi on kylmäsäilytystä vaativille elintarvikkeille ja alempi on pakastetuotteille. Ylälaatikossa on lisäksi sisälaatikko pienille pakkauksille.

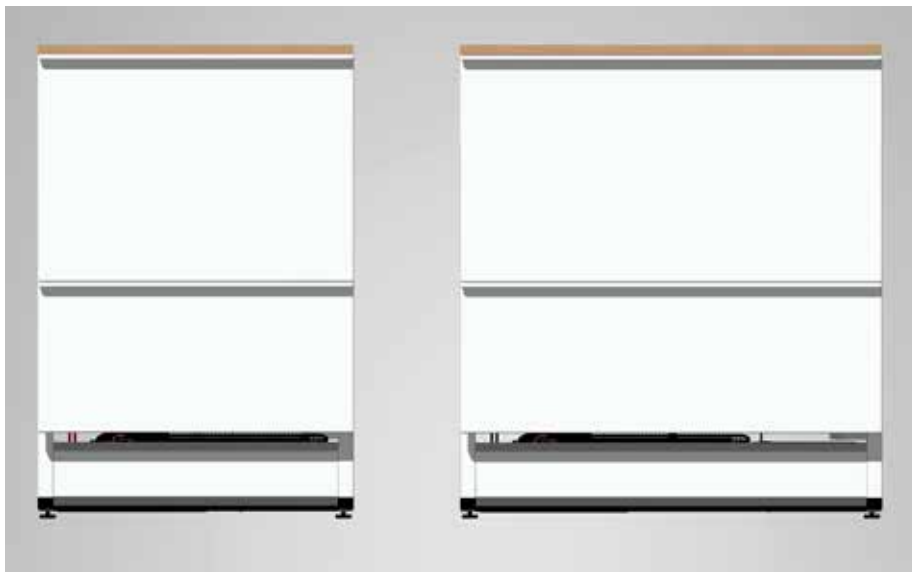

Citycold 600 CF

Citycold 800 CF

Jääkaappilämpötila (C) +4...+8°C

Pakastelämpötila (F) -18...-20°C

Vastaanotto

Tarkasta laite, ennen kuin otat sen vastaan. Mikäli havaitset laitteen vaurioituneen kuljetuksessa, tee merkintä rahtikirjaan ja ilmoita asiasta välittömästi kuljettajalle ja myyjälle.

⚠️ Huom!

Valmistajan myöntämä takuu ei korvaa kuljetusvahinkoja!

Ennen laitteen käyttöönottoa

Lue asennus- ja käyttöohje huolellisesti. Se sisältää tärkeitä tietoja laitteen asentamisesta, käytöstä ja kunnossapidosta.

Älä ota laitetta käyttöön heti kuljetuksen tai kylmässä säilytyksen jälkeen, vaan anna sen seisoa lopullisessa sijoituspaikassaan muutama tunti, että öljy ehtii laskeutua kompressoriin.

Varotoimia

Sammuta laite virtakytkimestä ja irrota pistotulppa pistorasiasta aina ennen puhdistusta.

Anna laatikoiden olla auki, kun laitetta ei käytetä.

Alkoholipitoiset aineet tai niitä sisältävät säilykkeet esim. suolakurkku, etikkapunajuuri ja puolukkasurvos on säilytettävä tiiviisti suljetussa astiassa pystyasennossa.

Älä säilytä laatikossa avattua kuohuviinipulloa, koska laatikon avaamisliike saattaa irrottaa pullonkorkin kovalla paineella ja se voi osuessaan aiheuttaa vahinkoa.

Älä säilytä pakastimessa lasipulloja, joissa on jäätyvää nestettä. Pullo saattaa rikkoutua.

Älä säilytä laitteessa räjähtäviä aineita.

Varoitus!

Laitetta ei saa sijoittaa liian pieneen tilaan, koska mahdollisen kylmäainevuodon sattuessa voi muodostua räjähtävä kaasuseos. Huonetilaa täytyy olla vähintään 8 m².



Laite sisältää pienen määrän ympäristöystävällistä, mutta tulenarkaa kylmäainetta, R600a, joka ei vahingoita otsonikerrosta eikä aiheuta kasvihuoneilmiötä. Tarkista ettei kylmäaineputkisto ole vioittunut kuljetuksen tai asennuksen aikana. Vuotava kylmäaine saattaa vahingoittaa silmiä tai syttyä.

Kylmäainevuodon huomattuasi:

- älä päästä avotulta huoneeseen
- katkaise laitteesta virta pois pääkytkimestä
- irrota laitteen pistotulppa pistorasiasta
- tuuleta huonetta useita minutteja
- ota yhteys Festivo-huoltoon

📢 Huom!

Pidä laitteen ilmankiertoaukot vapaana sekä ylhäällä että alhaalla.

Älä käytä mekaanisia apuvälineitä tai muita kuin valmistajan suosittelemia keinoja nopeuttaaksesi jään sulatusta.

Älä vahingoita kylmäaineputkistoa.

Älä käytä mitään sähkölaitteita kylmäpakkasen sisäpuolella, jollei ne ole laitteen valmistajan suosittelemia.

Asennus

SIJOITUSPAIKKA

Laitteen arvokilpeen on merkitty ympäristön lämpötilaluokka, johon laite on suunniteltu. Arvokilpi on laitteen ylätilan oikeanpuoleisessa sisäseinässä.

SN	+10 ... +32 °C
N	+16 ... +32 °C
ST	+18 ... +32 °C
T	+18 ... +43 °C



Sijoita laite kuivaan ja hyvin tuulettuvaan vähintään 8 m² suuruiseen tilaan.

Älä sijoita laitetta lämpöpatterin, liedon tai muun lämmönlähteen välittömään läheisyyteen.

⚠ **Huom!**

Älä peitä lauhduttimen ilmankiertoa laitteen edestä. Laitte imee viileää ilmaa sokkelilevyn ilmanottoaukosta.

⚠ **Huom!**

Tehtaan myöntämä takuu ei korvaa vahinkoja, jotka aiheutuvat asennusvirheestä. Varmista, että lauhdutusilmankierto on vähintään ohjeen mukainen.

Sijoituspaikan lattian pitää olla tasainen ja vaakasuora sekä samassa tasossa lopullisen lattian kanssa.

Laitteen höyrystimiin muodostuu huurretta, jonka laite sulattaa automaattisesti. Sulatusvesi johdetaan kompressoritilassa olevaan haihdutusastiaan. Vesi haihtuu haihdutusastiasta automaattisesti.



Jos laitteeseen tulee toimintahäiriö, on mahdollista että vettä pääsee valumaan lattialle.

Suosittellemme asentamaan sijoituspaikkaan suoja-altaan, jota on saatavilla Festivo-huollosta.

Vaihtoehtoisesti laitteen sijoituspaikan voi tehdä vesitiiviiksi myös muulla tavoin. Vesitiivis alusta nostetaan seinälle niin, että mahdollinen vuotovesi ei pääse rakenteisiin lattian ja seinän liitoksen kautta.

Kylmäpakkasen voi sijoittaa kiinni taustaan ja sivupintoihin. Jos laitteen sivupinta tulee toista kylmäkalustetta tai ulkoseinää vasten, on pintojen väliin jätettävä noin 1 cm:n tuuletusrako.

Kylmäpakkaseen ei saa kiinnittää muita kalusteita, koska laite pitää olla vedettävissä ulos puhdistusta ja huoltoa varten.

Säädä laite suoraan säätötassujen avulla siten, että kaikki säätötassut ottavat kiinni lattiaan.

ILMANKIERRON VARMISTAMINEN KALUSTESOKKELISSA



Kalustesokkeliin asennettava irtosäleikkö

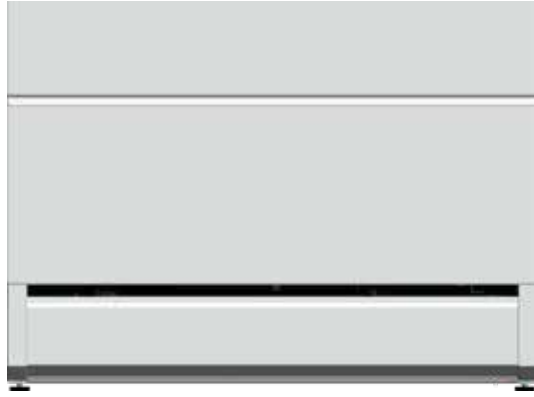

Festivo-alasäleikkö

Varmista riittävä lauhdutusilmankierto, jos laitteen Festivo-alasäleikkö korvataan kalustesokkeliin asennettavalla irtosäleiköllä.

Asenna irtosäleikkö sokkelin vasempaan yläreunaan, jotta ilmankierto on mahdollisimman esteetön.

⚠ Huom!

Säleikön ilmareikien kokonaispinta-ala pitää olla vähintään 200 cm².

ITSENÄISEN LAITTEEN KIINNITYS SEINÄÄN

⚠ Huom!

Itsenäinen laite pitää aina kiinnittää seinään, kiinteään työtasoon tai viereiseen kalustelevyyn.

Säädä laite haluamallesi korkeudelle vaakasuoraan asentoon. Kiinnitä kulmarauta (A) seinään laitteen vaatimalle korkeudelle.

Työnnä laite kulmaraudan alle ja kiinnitä se takanurkistaan kahdella 4.2x16 peltiruuvilla (B).

Asenna kansi (C) paikolleen siten, että kannen takareunan kiinnitysrangan ulokkeet menevät läpi rungon kulmaraudassa olevista hahloista (D).

Ruuvaa lopuksi kansi etureunastaan kiinni kolmella 4.2x13 ruuvilla.

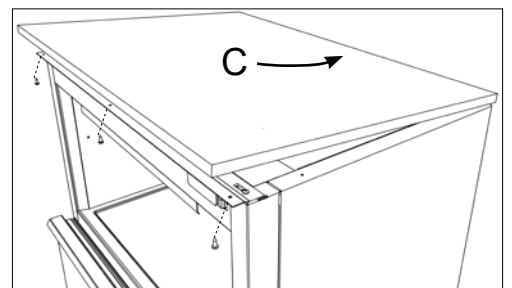
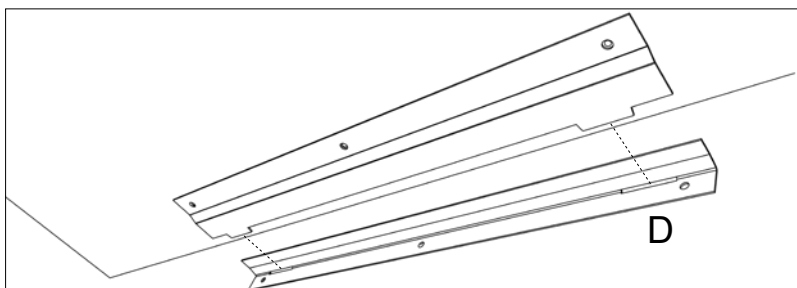
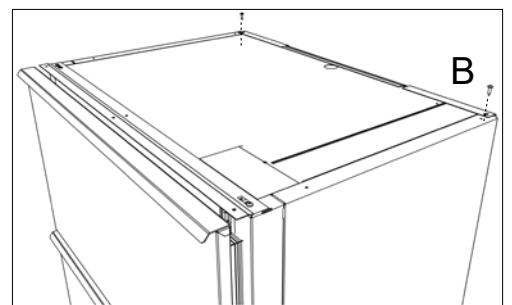
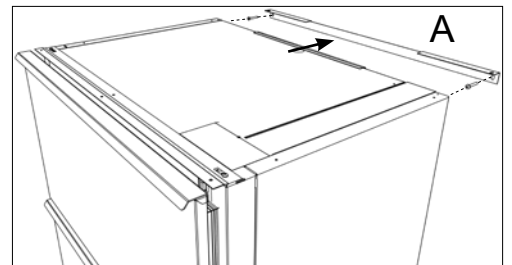

LAITTEEN KIINNITYS PÖYTÄLEVYN ALAPINTAAN TAI VIEREISEEN KALUSTELEVYYN



Laitteen mukana tulee etureunan kiinnityskulmat. Kiinnitä laite ruuvilla molemmista ylänurkista työtason alapintaan tai viereiseen kalustelevyyn.

LAATIKON ETULEVYN SÄÄTÖ JA KIINNITYS



KUVA 1

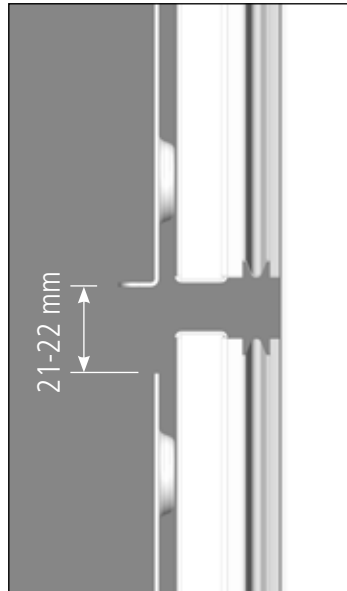

KUVA 2

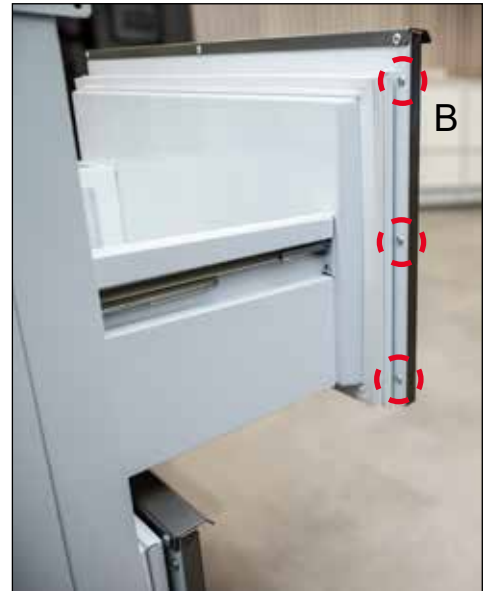

KUVA 3

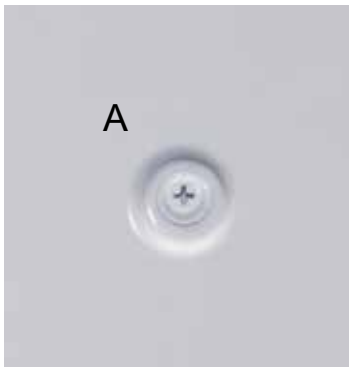

KUVA 4

Vetolaatikoissa on ruuvikiinnitteiset (5 kpl) hienosäädettävät asennuslevyt (KUVA 1). Löysää asennuslevyn kiinnitysruuveja A (KUVA 4) ja säädä levyt vaakasuoraan.

Jätä keittiökaapiston integroitavan mallin asennuslevyjen väliin minimissään 21 mm rako (KUVA 2).

Kiinnitä asennuslevyjen hienosäädön jälkeen puutulevyt säätölevyn asennusrei'istä B (KUVA 3) mukana tulevilla Wronic 4.2x16 matalakantaruuveilla (6 kpl ylälaatikko ja 4 kpl alalaatikko). Pora ruuveille noin 10 mm syvät alkureiät. Käytä tarvittaessa apuna mitoituskuvaa (KUVA 5).

⚠ Huom!

Jos etulevy on ohuempi kuin 20 mm, varmista, ettei ruuvi puhkaise etulevyn ulkopintaa. Käytä tarvittaessa lyhyempää ruuvia.

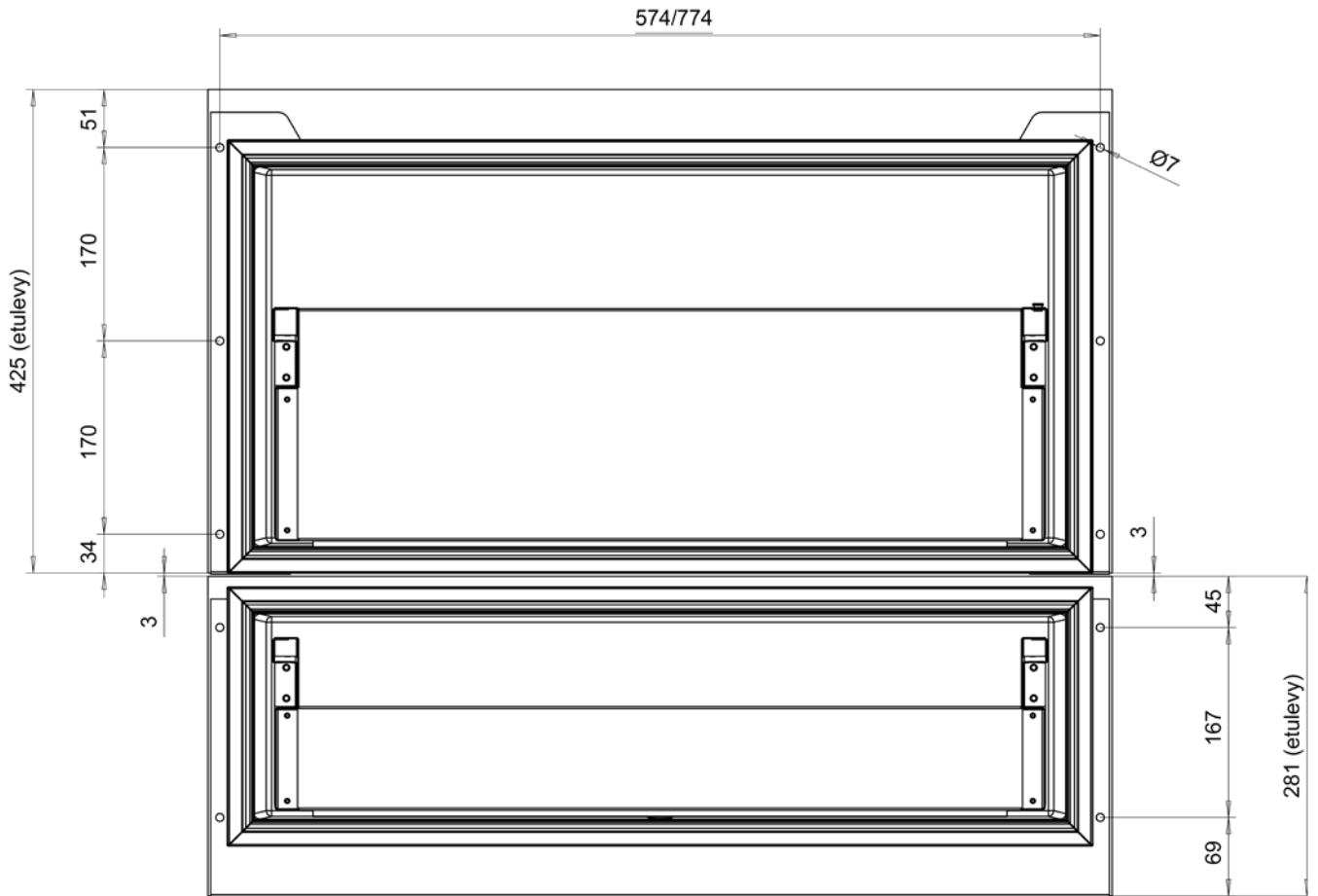

KUVA 5

LAITTEEN SUOJA-ALLAS

⚠ Huom!

Asenna aina suoja-allas laitteen alle.



Vaihtoehtoisesti laitteen sijoituspaikan voi tehdä vesitiiviiksi myös muulla tavoin. Vesitiivis alusta nostetaan seinälle niin, että mahdollinen vuotovesi ei pääse rakenteisiin lattian ja seinän liitoksen kautta.

SÄHKÖLIITÄNTÄ

Liitä kylmäpakkasen liitäntäjohto yksivaiheiseen 230 V 50 Hz pistorasiaan. Pistorasian sulakkeen koko on 10 A.

Vain sähköasentaja saa tehdä muutoksia liitäntätapaan tai vaihtaa liitäntäjohdon.

Huom!

Pistorasia pitää olla sijoitettu siten, että laitteen pistotulpan saa irti pistorasiasta ilman laitteen siirtämistä.





Ylikuumenemisvaaran vuoksi laitetta ei saa liittää sähköverkkoon haaroituspistorasian tai jatkojohdon avulla.

Käyttöpaneelin painikkeet ja näytön merkkivalot

Käyttöpaneelissa on käyttöpääte ja päävirtakytkin. Käyttöpäätteen alareunassa on neljä painiketta eri toiminnoille. Näytössä on kaksi erillistä näyttöä ylä- ja alalaatikon toiminnoille.



PAINIKKEET

Painike	Lyhyt painallus	Pitkä painallus (4 sekuntia)
	Päävirtakytkin. Kytkee päälle tai sammuttaa koko laitteen virrat.	
	Valokytkin ei ole käytössä. Poistuspainike parametrien ohjelmointivalikosta.	Laitteen valmiustilakytkin, "stand-by". OFF-tilassa laitteen jäähdytyspiiri ei ole päällä mutta esimerkiksi valot toimivat. ON-tilassa laite toimii normaalisti.
	Säädettävien parametrien selailu. Pienentää valitun parametrin arvoa.	
	Säädettävien parametrien selailu. Suurentaa valitun parametrin arvoa.	Käynnistää ylimääräisen sulatuksen.
	Näyttää lämpötilasäätimen asetellun arvon. Tallennuspainike parametrien ohjelmointivalikossa.	

NÄYTÖN MERKKIVALOT

Näytöllä	Merkkivalo palaa	Merkkivalo vilkkuu
	Käyttöpäätte on OFF-tilassa (pois päältä).	Merkkivalo vilkkuu hetken, kun käyttöpäätte kytketään päälle tai se sammutetaan sen omasta virtapainikkeesta  .
	Näyttää C-kylmälaatikon lämpötilan. Näyttää ohjelmointitilassa säädettävän parametrin arvon.	
	Näyttää F-pakastelaatikon lämpötilan. Näyttää ohjelmointitilassa säädettävän parametrin arvon.	
	Sulatustoiminto on käynnissä.	Kuivatusjakso on päällä (vain F-pakastelaatikko).
	Kompressori on käynnissä.	Kompressori odottaa käynnistysviiveen loppumista.
	Höyrystimen puhallin on käynnissä.	Höyrystimen puhallin ei ole käynnissä.
	Laitte hälyttää mutta käyttäjä on nähnyt ja kuitannut hälytyksen.	Laitte hälyttää mutta käyttäjä ei ole vielä nähnyt ja kuitannut hälytystä.

Käynnistäminen

Älä ota laitetta käyttöön heti kuljetuksen tai kylmässä säilytyksen jälkeen, vaan anna sen seisoa lopullisessa sijoituspaikassaan muutama tunti, että öljy ehtii laskeutua kompressoriin.

Puhdista laitteen sisäosat ennen käyttöönottoa (katso kappale ”Puhdistus”)

Kytke laitteen liitäntäjohdon pistotulppa pistorasiaan.

Älä laita laitteeseen elintarvikkeita ennenkuin vetolaatikoiden lämpötilat ovat säädetyssä lämpötilassa.

Tehtaalla laitteen päävirtakytkin  on jätetty OFF-asentoon.

Paina päävirtakytkintä, jolloin näyttöön ilmestyy noin 10 sekunnin kuluessa kaapin sisälämpötiloja osoittavat lukemat.

Laitteen sisälämpötiloja voi seurata säätimen näytöltä.

Sammuttaminen

Laitteen voi sammuttaa kokonaan päävirtakytkimestä .

Laitteesta voi sammuttaa myös erikseen pelkän jäähdytyspiirin. Paina näytön virtapainiketta  kunnes näyttö sammuu.

Lämpötilan asetteluarvojen tarkastelu





TEHTAAN ASETTAMAT SUOSITELTAVAT LÄMPÖTILAN ASETTELUARVOT:

C-kylmälaatikko +5 °C, lämpötilaksi voi valita +4...+8 °C

F-pakastelaatikko -18 °C, lämpötilaksi voi valita -18...-20 °C

Näppäinlukko menee päälle automaattisesti, jos näytön painikkeisiin ei kosketa 30 sekuntiin. Näytöllä näkyy teksti "Loc" 4 sekunnin ajan ja näppäinlukko on päällä.

Paina painiketta  4 sekunnin ajan, jolloin näytölle tulee teksti "UnL" ja näppäinlukko aukeaa.

Paina painiketta  uudestaan, jolloin näytöllä näkyy **C-kylmälaatikon** lämpötilan asetteluarvo.



Paina painiketta , jolloin näytöllä näkyy **F-pakastelaatikon** lämpötilan asetteluarvo.



Lämpötilan säätö: C-kylmälaatikko

Kun säädin on kylmälaatikon lämpötilan asetteluarvojen tarkasteluvaiheessa, paina **SET**, jolloin asetteluarvo alkaa vilkkua ja voit säätää lämpötilaa painikkeilla **↓ FLUX** ja **↑**.

Vahvista muutos painamalla painiketta **SET**. Paina **🔌** tai odota noin 10 sekuntia, jolloin säädin palaa normaalitilaan.

Lämpötilan säätö: F-pakastelaatikko

Kun säädin on pakastelaatikon lämpötilan asetteluarvojen tarkasteluvaiheessa, paina **SET**, jolloin asetteluarvo alkaa vilkkua ja voit säätää lämpötilaa painikkeilla **↓ FLUX** ja **↑**.

Päätä toiminto painamalla painiketta **🔌**, jolloin säädin palaa normaalitilaan.

Automaattinen sulatustoiminto

Sekä kylmä- että pakastelaatikossa on automaattinen sulatustoiminto, joka kytkeytyy päälle tarpeen mukaan.

C-kylmälaatikko:

Sulatuksen aikana näytöllä palaa teksti "DEF" ja kylmälaatikon lämpötila saattaa tilapäisesti kohota hieman sulatuksen aikana. Lämpötila palaa asetteluarvoon sulatuksen päätyttyä.

F-pakastelaatikko:

Sulatuksen aikana näytöllä palaa teksti "dEF" ja lämpötila saattaa tilapäisesti kohota hieman sulatuksen aikana.

Manuaalinen lisäsulatustoiminto

Paina 4 sekunnin ajan painiketta **↑**, jolloin lisäsulatustoiminto käynnistyy.

🔊 Huom!

Jos pakastelaatikko on lämpimämpi kuin sen asetteluarvo, laite sulattaa vain kylmälaatikon höyrystimen (näytöllä "dEF").

Jos pakastelaatikon sulatus käynnistyy (näytöllä "dEF"), käynnistyy samalla myös kylmälaatikon sulatus (näytöllä "DEF").

Laite palaa automaattisesti normaalitilaan sulatuksen jälkeisen viiveen jälkeen.



Sisävalo

Sekä kylmä- että pakastelaatikon sisävalo syttyy automaattisesti, kun avaat laatikon. Valo sammuu itsestään 20 sekunnin kuluessa, kun laatikko on suljettu. Säätimen valopainike **🔌** ei ole käytössä.

Elintarvikkeiden säilytys

📌 **Huom!**

Sekä kylmä- että pakastelaatikon takana sisätakaseinässä on puhallin. Varmista puhaltimien esteetön toiminta.

C-KYLMÄLAATIKKO JA SISÄLAATIKKO +4...+8 °C

Kylmälaatikon sisälämpötila on asetettu tehtaalla +5 °C:een. Lämpötila vaihtelee asetteluarvosta hieman eri osissa laatikkoa.

📌 **Huom!**

Kosteilla ilmoilla sisäpintoihin saattaa tiivistyä vettä. C-kylmälaatikon säätäminen muutaman asteen lämpimämmäksi saattaa vähentää tiivistymistä.

Pakkaa tai peitä elintarvikkeet, mikäli mahdollista. Pakattuna ruoan maku, kosteus ja tuoreus säilyvät parhaiten, eivätkä muut elintarvikkeet saa vierasta makua.

Kylmälaatikossa voidaan säilyttää mehuja ja säilykkeitä myös pitkäaikaisesti. Päivittäin käytettävien elintarvikkeiden säilytysaika on normaalisti muutama päivä.

C-kylmälaatikon kylmin säilytystila on sisälaatikko, joten se soveltuu erinomaisesti esim. maitotuotteiden (voi, rahka, jogurtti) säilytykseen. Hedelmiä ja vihanneksia emme suosittele säilytettäväksi sisälaatikossa.

Kylmälaatikon oikeassa reunassa on tilaa korkeille pakkauksille kuten pulloille.

F-PAKASTE LAATIKKO -18...-20 °C

Pakastelaatikon sisälämpötila on asetettu tehtaalla -18 °C:een. Lämpötila vaihtelee asetteluarvosta hieman eri osissa laatikkoa.

📌 **Huom!**

Lämpimiä tuotteita ei saa laittaa pakastumaan, vaan ne on esijäähdytettävä kylmälaatikossa ennen pakastamista.

Pakasteiden laatu huononee, jos pisin sallittu säilytysaika ylitetään. Säilytysaika määräytyy kunkin elintarviketyypin mukaan.



Puhdistus

KYLMÄ- JA PAKASTELAATIKOIDEN PUHDISTUS

Kylmäpakkasen sisäosat tulee puhdistaa ja sulattaa noin kerran puolessa vuodessa.

Sammuta laite päävirtakytkimestä  puhdistuksen ajaksi. Varastoi tarvittaessa ruokatarvikkeet muuhun kylmätilaan.

Huom!

Päävirtakytkin sammuttaa sekä kylmä- että pakastelaatikon.

Irrota molempien laatikoiden pohjalevyt, jotta puhdistus on helpompaa. Voit asettaa pakastetilan pohjalle ja laitteen eteen lattialle esimerkiksi pyyhkeen, johon mahdollisesti seinää pitkin valuva vesi voi imeytyä.



Huom!

Älä päästä puhdistusvettä säätölaitteisiin tai LED-valoihin.

Suojaa lattia tarvittaessa mahdollisilta roiskevesiltä ja odota kunnes kaikki jää on sulanut.

Huom!

Jäätä ei saa irrottaa esimerkiksi veitsellä tai kuumailmapuhaltimella.

Voit puhdistaa kaikki sisäpinnat, tiivistettä lukuunottamatta, haalealla vedellä, johon on lisätty hieman astianpesuainetta. Hankaavat tai liuottavat aineet eivät sovellu puhdistukseen. Puhdista laatikon tiiviste pelkällä vedellä. Kuivaa sisätilat ja tiiviste huolella ja jätä laatikot hetkeksi auki tuulettumaan.

Käynnistä laitteen koneisto puhdistuksen jälkeen. Paina painiketta . Koneisto käynnistyy ja näyttöön ilmestyy kylmäpakkasen sisälämpötilan lukema. Koneisto käy niin kauan, että sisälämpötila on saavuttanut asetusarvon.

Huom!

Anna vetolaatikoiden olla auki, kun laitetta ei käytetä

LAUHDUTTIMEN PUHDISTUS



Irrota sokkelilevy vetämällä sokkelin päistä suoraan eteenpäin. Imuroi lauhdutin varovasti esimerkiksi pölynimurin harjasuulakkeella ohuiden lankojen suuntaisesti.

Laitteen normaalit käyntiäänet

Kylmäpakkakanen tuottaa kylmää kompressorikäyttöisellä jäähdytysjärjestelmällä. Järjestelmä tuottaa ääniä, joiden taso voi vaihdella ja ne voivat kasvaa etenkin sulatusvaiheessa. Äänen voimakkuuteen vaikuttaa myös mm. ympäristön materiaali (esim. kivilattiat), se miten laite on asennettu paikalleen, kuinka sitä käytetään ja kuinka vanha se on.

Ellei laite ole täysin suorassa tai jos putkiston osat koskettavat toisiaan, voi syntyä resonanssiääni, Putkia voi taivuttaa varovasti käsin erilleen.

Laitteen toiminnan aikana saattaa kuulua erikokoisten metalliosien erilaisesta lämpölaajenemisesta johtuvia ääniä.

JÄÄHDYTYSJÄRJESTELMÄ

Kun kylmäaine liikkuu putkistossa, kuuluu sihisevä tai kupliva ääni. Sulatusvaiheen aikana saattaa kuulua naksumista.

TERMOSTAATTI

Kompressori käynnistyy ja pysähtyy termostaatin ohjaamana. Kun termostaatti kytkeytyy, kuuluu vaimea naksahdus. Kompressori toimii sitä useammin, mitä enemmän ovia avataan.

KOMPRESSORI

Kompressorin moottorista ja pumpusta kuuluu suriseva tai "kuorsaava" ääni, kun kylmäaine pumppautuu.

Toimintahäiriöt ja pienten häiriöiden korjaus

Kaikki toimintahäiriöt eivät välttämättä vaadi huoltohenkilön apua. Tarkista siksi ensin, voitko poistaa häiriön seuraavien ohjeiden avulla. Jos laitteessa ei ole vikaa, joudut korvaamaan huoltokäynnistä aiheutuneet kulut itse myös takuuajana.

Jos jäähdytyskoneisto ei toimi, tarkista että:

- olet noudattanut käyttöohjeen neuvoja
- pistotulppa on kunnolla rasiassa
- sulake on ehjä
- pääkytkin ja käyttökytkimet ovat käyntiasennossa
- sähkönjakelussa ei ole häiriöitä

📢 Huom!

Jos ympäristön lämpötila kohoaa epätavallisen korkeaksi, saattaa kompressorin suojalaite pysäyttää koneiston. Uudelleen käynnistymiseen voi olosuhteista riippuen kulua ½ - 1 tuntia.

Jos jäähdytysteho on heikko:

- tarkista, että laatikot ovat tiiviisti kiinni
- laatikoita on avattu usein tai pidetty auki liian kauan
- laitettu tuotteita liian paljon kerralla jäähtymään
- ilmankierto estynyt ulko- tai sisäpuolella
- tarkista, ettei höyrystimille ole kerääntynyt paksua jäätä

📢 Huom!

Laitteen höyrystimille kerääntynyt paksu jää on sulatettava sammuttamalla laitteen koneisto ja odotettava kunnes jää on kokonaan sulanut. Suurta määrää jäätä sulatettaessa on varmistettava, ettei laitteen jalustassa olevat haihdutusaltaat pääse tulvimaan lattialle.

Kylmäpakkasen LED-valot:

Laitteessa on pitkäikäinen led-valaistus. Vikatilanteessa ota yhteys Festivo-Huoltoon.

F-pakastelaatikko ilmoittaa yllilämmöstä (AHF). Tarkista ensin onko:

- pakastimeen laitettu paljon tuotteita pakastumaan ilman pakastustoimintoa

Tuotteiden pakastaminen nostaa tilapäisesti pakastimen lämpötilaa, joka saattaa aiheuttaa lämpötilahälytyksen. Tällöin kyseessä ei ole laitevika ja hälytys poistuu pakastuksen edetessä.

- pakastelaatikko on jäänyt auki. Kytke lisäsulatustoiminto päälle (tarvittaessa 2 kertaa peräkkäin). Jos laitteen teho on vielä tämänkin jälkeen heikko tai mikäli lämpötila on vielä vuorokausi sulatuksen jälkeen korkea, ota yhteys Festivo huoltoon.

Virheilmoitukset

VIRHEILMOITUKSET, C-KYLMÄLAATIKKO

PrC = sisätilan anturivika.

Laitte toimii anturiviasta huolimatta asetetun ohjelman mukaisesti. Lämpötila saattaa kuitenkin vaihdella. Vika on korjattava. Ota yhteys Festivo -huoltoon.

AHC = yllilämpö

Katso ensin kappale "Toimintahäiriöt". Mikäli em. kohdat ovat kunnossa, eikä laite lähde jäädyttämään noin kahden tunnin kuluessa, ota yhteys Festivo-huoltoon.



VIRHEILMOITUKSET, F-PAKASTELAATIKKO

PrF = anturivika.

Pakastin toimii anturiviasta huolimatta asetetun ohjelman mukaisesti. Lämpötila saattaa kuitenkin vaihdella. Vika on korjattava. Ota yhteys Festivo -huoltoon.

AHF = yllilämpö

Katso ensin kappale "Toimintahäiriöt". Mikäli em. kohdat ovat kunnossa, eikä laitteen lämpötila palaudu normaaliksi noin kahden tunnin kuluessa, ota yhteys Festivo-huoltoon.

Huolto

Jos et voi poistaa laitteen toimintahäiriötä, kutsu huoltohenkilö apuun. Älä yritä itse korjata laitetta, varsinkaan sen sähköosia.

Tarpeeton laatikoiden avaaminen kohottaa laitteen sisälämpötilaa.

Takuukorjauksen tekijäksi tehdas hyväksyy vain sen valtuuttaman huoltoliikkeen.

Huom!

Kun tilaat laitteelle takuukorjausta, ilmoita laitteen takuutiedot:

- Laitteen valmistusnumero ja tarkka tyyppinumbero. Nämä tiedot löytyvät arvokilvestä, joka sijaitsee laitteen C-ylmälaatikon oikeassa sivuseinässä sisäpuolella.
- Laitteen osto- tai toimituspäivä.

Huom!

Takuukorjaajalle on esitettävä asianmukaisesti täytetty ja myyjän merkinnällä varustettu takuutodistus tai ostokuitti.

Ellei laitteen omistaja / haltija voi esittää takuun voimassaoloa, ei mahdollista korjausta tehdä takuutyönä. Takuuaikaiset huollot tehdään kohtuullisen ajan kuluessa ja normaalina työaikana. Jos huoltomies vaaditaan saapumaan välittömästi tai normaalin työajan ulkopuolella, saattaa siitä aiheutua lisäkustannuksia, jotka tilaaja on velvollinen maksamaan huollon tehneelle liikkeelle.

HUOLTOPALVELU SUOMESSA

Tämän tuotteen takuuaikaisesta sekä sen jälkeisestä huollosta Suomessa vastaa maan kattava huoltoverkosto, joka tarjoaa parhaan mahdollisen tuotetuntemuksen, joustavan huoltopalvelun ja laajan varaosavaraston edut.

Pitkien juhlapyhien aikana mahdollisesti sattuvien vahinkojen varalle suosittelemme erillisen vakuutuksen ottoa.

HUOLTOKUTSUT SUOMESSA

Suomen Kotikylmiö Oy:n valmistamien tuotteiden huollosta vastaa Suomessa

Festivo Huolto

Puh. (03) 553 8681

huolto@festivo.fi

Suomen Kotikylmiö Oy:n asiakkaan kyseiseen numeroon soittama huoltokutsupyynnö välitetään maantieteellisesti asiakasta lähimpään huoltoliikkeeseen.

Takuuehdot

Kotitalouslaitteidemme takuu-aika on kaksi vuotta osto- tai toimituspäivästä alkaen. Takuuseen sisältyy takuu-aikana valtuutetulle huoltoliikkeelle ilmoitettujen, takuunantajan toteamien rakenne-, valmistus-, ja raaka-ainevikojen, sekä niiden itse laitteelle aiheuttamien vaurioiden korjaaminen veloituksetta. Mainitut viat huoltoliike korjaa saattamalla laitteen toimintakuntoon.

Kylmäjärjestelmän pääkomponenteille (kompessori, höyrystin ja lauhdutin) myönnämme 5 vuoden varaosatakuun, kun laitteen korjaa Suomen Kotikylmiö Oy:n valtuuttama huoltoliike. Varaosatakuu kattaa rikkoutuneen komponentin, mutta ei osan vaihtamisesta aiheutuvia tai muita välillisiä kustannuksia.

Mikäli laite tulee muuhun kuin normaaliin yksityiseen kotikäyttöön, on takuuehdoista sovittava erikseen kirjallisesti valmistajan kanssa.

Takuuseen eivät sisälly viat, jotka ovat aiheutuneet

- kuljetuksesta
- käyttäjän huolimattomuudesta
- laitteen ylikuormituksesta
- käyttöohjeessa mainittujen asioiden tai huollon laiminlyönnistä
- jännitteen vaihtelusta (sallittu +/-10%)
- ukkosesta
- muiden kuin valtuutetun huoltoliikkeen tekemät huollot, korjaukset rakennemuutokset
- laitteen toiminnan kannalta merkityksettömien vikojen, kuten pintanaarmujen korjaaminen
- osat, joiden rikkoutumisvaara esimerkiksi huonon käsittelyn tai luonnollisen kulumisen takia on normaalia suurempi, kuten käsin kosketeltavat muoviosat

Laitteen käytöstä poistaminen

Huom!

Käytöstä poistettua laitetta ei saa laittaa kaatopaikkajätteisiin, koska se sisältää SER-jätettä. Laite on hävitettävä jätelain muutoksen 13.8.2005 mukaisesti SER-jätteenä.

Valtioneuvoston 9.9.2004 antamalla asetuksella kuluttajat voivat palauttaa kaikki SER-laitteet (sähkö- ja elektroniikkaromu) maksutta tuottajien järjestämään keräykseen.

Keräyspisteet: www.jly.fi

Varoitus!

Kun hävität vanhan kylmälaitteesi, niin varo laitteen kylmäjärjestelmän putkia. Putket eivät saa rikkoutua koska silloin kylmäjärjestelmän sisältämät kylmäaine ja kompressorijäljy pääsevät luontoon. Putkistosta vapautuva kylmäaine voi vahingoittaa silmiä.

Muistiinpanoja

Muistiinpanoja

Muistiinpanoja

FESTIVO

Suomen Kotikylmiö Oy on osa suomalaista Festivo-Porkka Groupia. Kaikki Festivo-tuotteet valmistetaan Hollolassa, jossa sijaitsee Suomen Kotikylmiö Oy:n tehdas, tuotekehitys, hallinto, näyttelytila sekä tehtaan oma huolto- ja varaosapalvelu.

Festivo on aito kotimainen avainlipputuote. Festivo-tunnus kylmälaitteesi etupaneelissa on siis lupaus suomalaisesta laadusta, joka syntyy vuosikymmenten kokemuksesta, vahvoista materiaaleista sekä ajan myötä toimiviksi havaituista rakenteista ja ratkaisuisista.

Suomen Kotikylmiö Oy
Ravitie 3, FIN-15860 Hollola
Tel. +358 (0)10 201 9200
festivo@festivo.fi

Festivo Huolto & varaosamyynti
Keskikankaantie 17, FIN-15860 Hollola
Tel. +358 (0)3 553 8681
huolto@festivo.fi